

DOMO



DO242SV

Handleiding	Steelstofzuiger
Mode d'emploi	Aspirateur-balai
Gebrauchsanleitung	Handstaubsauger
Instruction booklet	Stick vacuum cleaner
Manual de instrucciones	Aspirador escoba
Istruzioni per l'uso	Scopa elettrica
Návod k použití	Tyčový vysavač 2v1
Návod na použitie	Tyčový vysávač 2v1



PRODUCT OF **LINEA** 2000



Lees aandachtig alle instructies - bewaar deze handleiding voor latere raadpleging.
Lisez attentivement les instructions - gardez le mode d'emploi pour utilisation ultérieure.
Lesen Sie genau die Anweisungen - bewahren Sie die Gebrauchsanleitung für spätere Referenz auf.

Read all instructions carefully - save this instruction manual for future reference.
Lea detenidamente todas las instrucciones - Conserve este manual para futura referencia.

Leggere con attenzione le istruzioni - conservarle per future consultazioni.

Před použitím si důkladně přečtěte tento manuál - manuál si uschovejte i pro případ budoucího nahlédnutí.

Pred použitím si dôkladne prečítajte tento manuál - manuál si uschovajte aj pre prípad budúceho nahliadnutie.

NL	Nederlands	3
FR	Français	13
DE	Deutsch	23
EN	English	33
ES	Español	42
IT	Italiano	52
CZ	Čeština	61
SK	Slovenčina	70

GARANTIE

Geachte klant,

Al onze producten ondergaan steeds een strenge kwaliteitscontrole, alvorens ze aan je worden aangeboden. Mocht je desondanks toch nog problemen hebben met jouw toestel, dan betreuren wij dit ten zeerste. In dat geval verzoeken wij je contact op te nemen met onze klantendienst.

Onze medewerkers zullen je met plezier verder helpen.



+32 14 21 71 91



info@linea2000.be

Maandag – Donderdag : 8.30u – 12.00u en van 13.00u – 17.00u

Vrijdag : 8.30u – 12.00u en van 13.00u – 16.30u

Dit apparaat heeft een garantietermijn van 2 jaar vanaf de datum van aankoop. Gedurende de garantieperiode zal de distributeur volledige verantwoording op zich nemen voor gebreken die aanwijsbaar berusten op materiaal- of constructiefouten. Wanneer dergelijke gebreken voorkomen, zal het apparaat, indien nodig, vervangen of gerepareerd worden. De garantieperiode van 2 jaar zal op dit moment niet terug beginnen, maar loopt verder tot 2 jaar na de aankoop van het toestel. De garantie wordt verleend op basis van het kassaticket. Indien je apparaat defect is binnen de garantietermijn van 2 jaar, dan mag je het toestel samen met het originele kassaticket binnenbrengen in de winkel waar je het toestel hebt aangekocht.

De garantie op accessoires en onderdelen die onderhevig zijn aan slijtage, bedraagt 6 maanden. De garantie en verantwoordelijkheid/aansprakelijkheid van de leverancier en fabrikant vervallen automatisch in de volgende gevallen:

- Bij het niet naleven van de instructies in deze handleiding.
- Bij verkeerde aansluiting, vb. te hoge elektrische spanning.
- Bij verkeerd, hardhandig of abnormaal gebruik.
- Bij onvoldoende of verkeerd onderhoud.
- Bij herstelling of wijziging van het toestel door de consument of niet gemachtigde derden.
- Bij gebruik van onderdelen of accessoires welke niet worden aanbevolen of geleverd door de leverancier / fabrikant.

VEILIGHEIDSVOORSCHRIFTEN

Wanneer je elektrische toestellen gebruikt, moeten volgende veiligheidsinstructies in acht genomen worden:

- Lees deze instructies zorgvuldig door. Bewaar deze handleiding om later te raadplegen.
- Verwijder voor het eerste gebruik alle verpakkingsmaterialen en eventuele promotionele stickers. Zorg ervoor dat kinderen niet met de verpakkingsmaterialen spelen.
- Dit toestel is geschikt om te gebruiken in de huishoudelijke omgeving en in gelijkaardige omgevingen zoals:

- Keukenhoek voor personeel van winkels, kantoren en andere gelijkaardige professionele omgevingen
- Boerderijen
- Hotel- en motelkamers en andere omgevingen met een residentieel karakter
- Gastenkamers, of gelijkaardige
- Dit toestel mag gebruikt worden door kinderen vanaf 16 jaar en personen met een fysieke of sensorische beperking of mensen met een beperkte mentale capaciteit of gebrek aan ervaring of kennis, op voorwaarde dat deze personen toezicht krijgen of instructies hebben gekregen over het gebruik van het toestel op een veilige manier en dat ze ook de gevaren kennen bij het gebruik van het toestel.
- Kinderen mogen niet met het toestel spelen.
- Het onderhoud en de reiniging van het toestel mogen niet door kinderen gebeuren tenzij ze ouder zijn dan 16 jaar of onder toezicht staan.
- Houd het toestel en de voedingskabel buiten het bereik van kinderen jonger dan 16 jaar.
- Alle herstellingen, buiten het gewone onderhoud van het toestel, moeten uitgevoerd worden door de fabrikant of zijn dienst na verkoop.
- Ongevallen of schade veroorzaakt door het niet volgen van deze regels zijn op eigen risico. Noch de fabrikant, de importeur, noch de leverancier kan daar dan verantwoordelijk voor geacht worden.

ELEKTRISCHE WAARSCHUWINGEN

- Om ongevallen te vermijden, mag dit toestel niet bediend worden door een externe bediening, zoals een externe timer of een aparte afstandsbediening, of op een net aangesloten worden dat regelmatig op- en afgezet wordt.
- Trek de stekker uit het stopcontact wanneer het toestel niet in gebruik is, vooraleer onderdelen te monteren of demonteren en vooraleer het toestel te reinigen. Zet eerst alle knoppen in de 'uit'-stand en trek de stekker bij de stekker zelf uit het stopcontact. Trek nooit aan de voedingskabel om de stekker uit het stopcontact te trekken.
- Kijk voor gebruik na of de spanning vermeld op het toestel overeenkomt met de spanning van het elektriciteitsnet thuis.

- Het toestel moet steeds aangesloten worden op een stopcontact dat geïnstalleerd is volgens de lokale installatievoorschriften.
- Laat het snoer niet op een heet oppervlak of over de rand van een tafel of aanrecht hangen.
- Houd het snoer uit de buurt van scherpe randen en hete onderdelen of andere warmtebronnen. Dek het toestel niet af.
- Rol de voedingskabel volledig af om oververhitting van de kabel te voorkomen. Laat de voedingskabel niet onder of rond het toestel hangen.
- Gebruik het toestel nooit wanneer het snoer of de stekker beschadigd is, na een slechte werking van het toestel of wanneer het toestel beschadigd is. Breng het toestel dan naar de dienst na verkoop van DOMO Elektro of het dichtstbijzijnde gekwalificeerde service center voor nazicht, reparatie of elektrische/mechanische aanpassingen. Probeer het toestel nooit eigenhandig te repareren.
- Gebruik enkel bijgeleverde oplader om het toestel op te laden. Andere opladers kunnen het toestel/de batterij beschadigen waardoor het toestel onbruikbaar wordt.

INSTALLATIE

- Plaats het toestel nooit in de buurt van ontvlambare materialen, gassen of explosieven.
- Gebruik of bewaar het toestel niet buiten.
- Plaats het toestel altijd op een vlakke, stabiele en droge ondergrond.
- Zet dit toestel nooit op of in de buurt van een gasvuur of elektrisch vuur of op een plaats waar het in contact zou kunnen komen met een warm toestel.

GEBRUIK

- Gebruik het toestel enkel voor het doel waarvoor het bestemd is.
- Gebruik het toestel alleen voor huishoudelijk gebruik. De fabrikant is niet verantwoordelijk voor ongelukken die een gevolg zijn van verkeerd gebruik van het toestel, of het niet naleven van de regels zoals ze vermeld zijn in deze handleiding.
- Laat een werkend toestel niet zonder toezicht achter.

- Gebruik dit toestel niet met natte handen.
- Het gebruik van accessoires die niet aanbevolen of verkocht worden door de fabrikant, kan brand, elektrische schokken of verwondingen veroorzaken. Gebruik enkel de originele accessoires die bij het toestel meegeleverd worden.

⚠ REINIGING EN ONDERHOUD

- Dompel het toestel, de voedingskabel of de stekker nooit onder in water of een andere vloeistof. Dit om elektrische schokken of brand te voorkomen.
- Als het toestel niet goed onderhouden wordt, kan dit de levensduur van het toestel drastisch verminderen en een gevaarlijke situatie veroorzaken.

⚠ PRODUCTSPECIFIEKE WAARSCHUWINGEN

- Gebruik de stofzuiger niet om detergents, vloeistoffen, naalden, lucifers en andere gelijkaardige vloeistoffen, scherpe voorwerpen of brandbare voorwerpen op te zuigen.
- Gebruik de stofzuiger niet om cement, poeder en andere kleine deeltjes op te zuigen. Vermijd ook het opzuigen van grote objecten. De stofzuiger zou geblokkeerd kunnen raken, de motor zou kunnen oververhitten of er zouden zich andere beschadigingen kunnen voordoen.
- Zorg ervoor dat de luchtinlaat niet geblokkeerd raakt.
- Zorg ervoor dat het toestel niet in aanraking komt met vloeistof.
- Laad een nieuwe batterij steeds eerst volledig op.
- Trek de stekker uit het stopcontact wanneer de stofzuiger volledig is opgeladen.
- Dit product bevat een oplaadbare batterij. Batterijen moeten gerecycleerd worden. Doorboor de batterij niet of stel ze niet bloot aan hoge temperaturen, de batterij kan exploderen.
- Lekkage van de batterij kan voorkomen onder extreme omstandigheden. Wanneer de vloeistof uit de batterij in contact komt met de huid, moet je deze onmiddellijk afwassen met water en zeep of neutraliseren met een zacht zuur zoals citroensap of azijn. Wanneer de vloeistof in contact komt met de ogen, spoel ze dan overvloedig met water gedurende minstens 10 minuten en contacteer een geneesheer.

- Plaats geen vreemde objecten in de openingen van het toestel. Gebruik het toestel niet wanneer er een opening geblokkeerd is. Hou het toestel vrij van stof, vuil, haar of alles wat de luchttoevoer zou kunnen verminderen.
- Verwijder grote en scherpe voorwerpen van de vloer om beschadiging van de plastic onderdelen, de borstels en de motor te voorkomen.
- Hou haar, losse kleding, vingers en andere lichaamsdelen weg van openingen en bewegende onderdelen.
- Gebruik het toestel nooit zonder filters. De motor zal hierdoor beschadigd geraken en onbruikbaar worden.

BEWAAR DEZE INSTRUCTIES OM LATER TE RAADPLEGEN

ONDERDELEN

1. Aan/uitknop
2. Snelheidsregelaar
3. Indicator batterijniveau
4. Ontgrendeling stofreservoir
5. Stofreservoir
6. Grofvuilfilter
7. Hepa-filter
8. Ontgrendelknop steel
9. Steel
10. Ontgrendeling vloerzuigmond
11. Vloerzuigmond met roterende vloerborstel
12. Adapter
13. Muurbevestiging (incl. schroeven en plugs)
14. Kierenzuiger
15. Stofborstel



VOOR HET EERSTE GEBRUIK

MONTAGE

De handstofzuiger

1. Bevestig het stofreservoir aan het motorgedeelte. Draai het reservoir in tegenwijzerzin vast aan het motorgedeelte.
2. Klik de gemotoriseerde vloerborstel, de afstofborstel of de kierenzuiger vast in de opening vooraan het toestel.

De steelstofzuiger

1. Bevestig het stofreservoir aan het motorgedeelte. Draai het reservoir in tegenwijzerzin vast aan het motorgedeelte.
2. Klik de steel vast in de zuigopening vooraan het toestel.
3. Klik de gemotoriseerde vloerborstel, de afstofborstel of de kierenzuiger vast in de steel.

Om het toestel te demonteren verwijder je stap voor stap de verschillende delen:

De vloerborstel (of de kierenzuiger of afstofborstel), de steel en het stofreservoir. Hiervoor druk je de ontgrendelknop in, en verwijder je het desbetreffende stuk door stevig te trekken.

MUURBEVESTIGING

Om de muurbevestiging te monteren aan de muur volg je best de volgende stappen:

1. Boor 4 gaatjes in de muur die overeenkomen met de bevestigingspunten van de muurbevestiging. Let hierbij op dat de afstand tussen het stopcontact en de bovenste boorgaten niet meer dan 1,5 meter bedraagt. De minimale hoogte voor de muurbevestiging bedraagt 1,2 meter.
2. Steek de bijgeleverde plugs in de muur.
3. Schroef de muurbevestiging vast tegen de muur met de bijgeleverde schroeven.
4. Om het toestel op te bergen of op te laden, hang je het eenvoudig op aan de muurbevestiging.
5. Om de steelstofzuiger terug te verwijderen van de muurbevestiging, duw je de ontgrendelingshaak naar beneden.

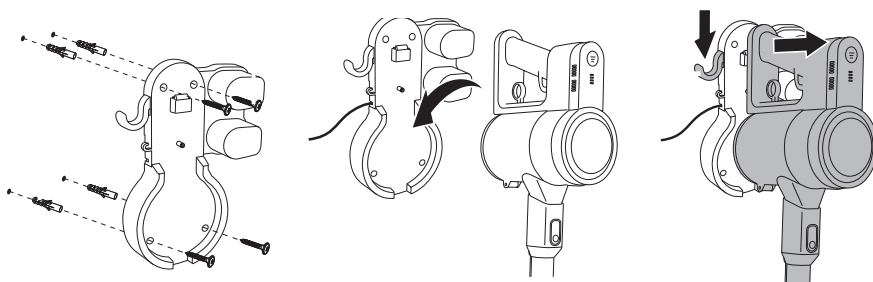

OPLADEN

- Laad het toestel voor het eerste gebruik 24 uur op om zo de volledige capaciteit van de batterij te kunnen benutten. Nadien volstaat het om het toestel 4-5 uur op te laden.
- Plaats het toestel eerst in de muurbevestiging en steek de adapter vervolgens in het stopcontact.
- Om de levensduur van de batterij te verlengen, dien je het toestel geregeld volledig op te laden en de batterij te laten leeglopen.
- Het toestel zal lichtjes opwarmen tijdens het laden, dit is normaal.

- De indicator van het batterijniveau geeft aan wanneer het toestel volledig is opgeladen. De lampjes zullen knipperen en zullen beurt om beurt branden wanneer de batterij aan het laden is. Wanneer alle lampjes branden, is de batterij volledig opgeladen.
- Het toestel kan niet gebruikt worden tijdens het laden.

GEBRUIK

- Druk op de aan/uitknop om het toestel aan te zetten. De indicatielampjes van de batterij zijn wit en geven het batterijniveau aan. Als de batterij bijna leeg is, zullen alle lampjes aan en uit knipperen.
- Druk op de snelheidsregelaar om de zuigkracht te verlagen en zo de gebruiksduur te verlengen. Je kan dus langer stofzuigen aan een lagere zuigkracht. Druk nogmaals op de snelheidsregelaar om het toestel op volle kracht te laten zuigen.
- De autonomie hangt af van het type ondergrond. Op tapijten zal het toestel minder lang werken dan op een harde ondergrond.
- Tijdens het stofzuigen zal er warme lucht uit het motorgedeelte komen. Dit is normaal.
- Wanneer je het toestel aanzet, zal de roterende vloerborstel onderaan de vloerzuigmond beginnen te draaien. Hierdoor zal het vuil in de opening gekeerd worden en zo opgezogen worden.
- Het toestel is uitgerust met een veiligheid, die ervoor zal zorgen dat het toestel zichzelf uitschakelt als er bv. te grote objecten worden opgezogen of vingers in de vloerborstel verzeild geraken. Dit om de persoonlijke veiligheid en de motor te beschermen. Om de vloerborstel terug te laten draaien, druk je opnieuw op de aan/uitknop.
- Om het beste resultaat te bekomen, moet je het stofreservoir en de filters schoonmaken na elk gebruik. Dit zal de zuigkracht en de levensduur van het toestel ten goede komen. Let erop dat het stof in het stofreservoir het maximum niveau niet overschrijdt.



REINIGING EN ONDERHOUD

HET TOESTEL PROPER MAKEN

Maak het toestel schoon met een vochtige doek. Droog nadien het toestel goed af. Dompel het toestel nooit onder in water.

HET STOFRESERVOIR PROPER MAKEN

1. Zorg ervoor dat je de maximum-aanduiding op het stofreservoir nooit overschrijdt. Ledig het stofreservoir door aan de ronde ontgrendelknop te trekken. Het stofreservoir valt open, waarna je het grof vuil kan verwijderen.
2. Verwijder de steel. Trek opnieuw aan de ontgrendeling voor het stofreservoir. Draai het stofreservoir in wijzerzin los van het motorgedeelte. Het stofreservoir bevat volgende onderdelen:
 - hepa-filter: deze filter vangt de kleine stofdeeltjes op.
 - plastic grofvuilfilter: deze zorgt ervoor dat de grote stofdelen in het stofreservoir blijven.
 - stofreservoir: hierin worden alle grote stofdelen verzameld.
3. Verwijder de hepafilter uit de grofvuilfilter, let hiervoor op de slotsymbooltjes.
4. Verwijder de grofvuilfilter uit het stofreservoir door dit vanaf de onderkant van het stofreservoir naar boven te duwen.
5. Je kan nu alle delen afzonderlijk proper maken. Wij raden aan om dit met perslucht te doen. Indien je geen perslucht hebt, kan je de filters uitwassen. Let er dan wel op dat deze volledig droog zijn alvorens ze terug te gebruiken.
6. Plaats de hepafilter terug in de grofvuilfilter.
7. Plaats de filters terug in het stofreservoir.

8. Plaats het stofreservoir terug op het motorgedeelte door het te draaien in tegenwijzerzin. Je hoort een klik als het stofreservoir op zijn plaats zit.

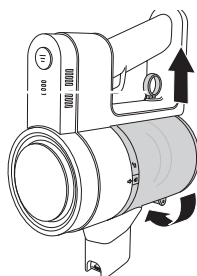
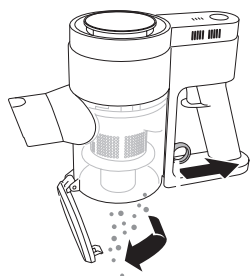

Wij raden aan om de filters regelmatig te vervangen om een optimale werking van het toestel te verzekeren. Vuile filters zullen de zuigkracht drastisch doen dalen. Reinig na elke poetsbeurt het stofreservoir en de filters om de levensduur van het toestel te verlengen.

DE VLOERBORSTEL PROPER MAKEN

1. Verwijder de vloerzuigmond van de steelstofzuiger. Druk hiervoor de ontgrendelknop boven de vloerzuigmond in en trek deze uit het toestel.
2. Duw de ontgrendeling in en schuif het klepje naar boven. Duw het klepje dan naar buiten om het weg te nemen.
3. Neem de roterende vloerborstel uit de vloerzuigmond.
4. Verwijder haren en ander vuil die zich rond de vloerborstel gewikkeld hebben. Wanneer de vloerborstel niet regelmatig schoongemaakt wordt, kan deze beschadigd geraken en kan het toestel onbruikbaar worden.
5. De roterende vloerborstel mag onder stromend water afgespoeld worden. Zorg er wel voor dat deze volledig droog is alvorens deze terug te plaatsen.
6. Plaats de vloerborstel terug in de vloerzuigmond wanneer deze is schoongemaakt.
7. Bevestig het klepje weer en schuif het dicht om de vloerborstel terug vast te zetten.
8. Schuif de vloerzuigmond terug op de steel. Het toestel is weer klaar voor gebruik.



Vastzittende haren kunnen het toestel of de vloer beschadigen. Verwijder telkens de vastzittende haren uit de borstels.

PROBLEEM EN OPLOSSING

PROBLEEM	OPLOSSING
Het toestel start niet.	De batterij is leeg. Laad het toestel op.
Het toestel is gestopt met werken.	Het toestel is oververhit. Laat het toestel afkoelen en reinig het toestel.
Het toestel is gestopt met werken en de lampjes op het toestel knipperen 10 sec.	Wanneer de buis of de filters verstopt zijn, schakelt het toestel in veiligheidsmodus, de lampjes op het toestel knipperen. Controleer de buis en de filters en maak ze schoon.
Het toestel zuigt niet.	<ul style="list-style-type: none"> · De filters zijn vuil. · Het stofreservoir zit vol. · De vloerborstel zit verstopt. · De zuigopening zit verstopt. · Reinig het toestel zoals beschreven in deze handleiding.
De zuigkracht is fel verminderd.	Wij raden je aan om de filters, alsook het stofreservoir en de accessoires grondig te reinigen zoals beschreven in deze handleiding. Indien de filters verzadigd zijn, kan je deze bijbestellen.
Het indicatielampje brandt niet tijdens het laden.	<ul style="list-style-type: none"> · Er is een slecht contact. · Kijk na of de adapter goed is aangesloten. · Verwijder het stof op de connector van de steelstofzuiger.
De autonomie van het toestel wordt korter en korter.	De batterij is stuk. Contacteer onze klantendienst. Laad het toestel een volledige dag op en probeer opnieuw. Wij raden je ook aan om de batterij geregeld leeg te laten gaan, om vervolgens terug volledig op te laden. Op een vlakke ondergrond zal het toestel langer werken dan op tapijt.
De steelstofzuiger zit vast in de muurbevestiging.	Duw de ontgrendelingshaak naar beneden om de steelstofzuiger te ontgrendelen.

MILIEURICHTLIJNEN

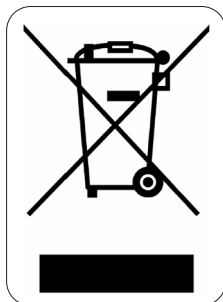

Dit symbool op het product of op de verpakking wijst erop dat dit product niet als huishoudafval mag worden behandeld. Het moet naar een plaats worden gebracht waar elektrische en elektronische apparatuur wordt gerecycleerd. Als je ervoor zorgt dat dit product op de correcte manier wordt verwijderd, voorkom je mogelijk voor mens en milieu negatieve gevolgen die zich zouden kunnen voordoen in geval van verkeerde afvalbehandeling. Voor meer details in verband met het recyclen van dit product, neem je best contact op met de gemeentelijke instanties, het bedrijf of de dienst belast met de verwijdering van huishoudafval of de winkel waar je het product hebt gekocht.



Het verpakkingsmateriaal is recycleerbaar. Behandel de verpakking milieubewust.



NIET VERWIJDERBARE BATTERIJ

Het toestel werkt met een batterij, die ook na gebruik niet met het huisvuil mag worden afgevoerd. Je kan het toestel naar een inzamelpunt van afgedankte elektrische toestellen (Recupel) in de buurt brengen (containerpark, vakhandel, ...). Batterijen bevatten stoffen die gevaarlijk zijn voor de menselijke gezondheid en voor het milieu.

GARANTIE

Chère cliente, cher client,
Tous nos produits sont soumis à des contrôles qualité stricts avant d'être proposés à la vente. Si vous deviez toutefois rencontrer un problème avec votre appareil, nous le déplorons vivement. Dans ce cas, nous vous invitons à prendre contact avec notre service clientèle. Nos collaboratrices se feront un plaisir de vous aider !



+32 14 21 71 91



info@linea2000.be

Du lundi au jeudi : 8 h 30 – 12 h et 13 h – 17 h

Vendredi : 8 h 30 – 12 h et 13 h – 16 h 30

Cet appareil est garanti 2 ans à compter de la date d'achat. Durant la période de garantie, le distributeur assumera l'entière responsabilité en cas de défauts de fonctionnement (matériel) ou de fabrication. Si un tel problème survient, l'appareil sera remplacé ou réparé. La période de garantie de 2 ans ne reprend pas à zéro, mais se poursuit (jusqu'à 2 ans à compter de la date d'achat de l'appareil). La garantie est accordée sur la base du ticket de caisse.

Pour les accessoires et les éléments d'usure, une garantie de 6 mois s'applique.

La garantie et la responsabilité du fournisseur et du fabricant n'ont plus effet dans les cas suivants :

- Les instructions du manuel n'ont pas été suivies.
- Mauvais raccordement, par ex. tension électrique trop forte.
- Utilisation contraire, brutale ou anormale.
- Entretien insuffisant ou non conforme.
- Réparation ou modification de l'appareil par le consommateur ou un tiers non autorisé.
- Utilisation d'éléments ou d'accessoires qui ne sont pas recommandés ou fournis par le fournisseur/fabricant.

CONSIGNES DE SÉCURITÉ

Les consignes de sécurité suivantes doivent être respectées lors de l'utilisation de tout appareil électrique:

- Lisez ces consignes très attentivement. Conservez ce mode d'emploi afin de pouvoir le consulter ultérieurement.
- Avant la première utilisation, enlevez tous les éléments d'emballage et les éventuels autocollants promotionnels. Veillez à ce que les enfants ne jouent pas avec les matériaux d'emballage.
- Cet appareil est conçu pour être utilisé dans un environnement domestique ou dans des environnements comparables, tels que :
 - Coin-cuisine du personnel dans les commerces, les bureaux et autres environnements professionnels comparables

- Fermes
- Chambres d'hôtel ou de motel et autres environnements à caractère résidentiel
- Chambres d'hôtes ou comparables
- Cet appareil peut être utilisé par des enfants âgés de 16 ans ou plus et par des personnes présentant un handicap physique ou sensoriel, une capacité mentale limitée ou un manque d'expérience ou de connaissances, à condition que ces personnes soient sous surveillance ou qu'elles aient reçu des instructions sur la manière d'utiliser l'appareil en toute sécurité et qu'elles connaissent les dangers liés à son utilisation.
- Les enfants ne peuvent pas jouer avec cet appareil.
- L'entretien et le nettoyage de l'appareil ne peuvent pas être effectués par des enfants, sauf s'ils sont âgés de plus de 16 ans ou sous la surveillance d'un adulte.
- Gardez l'appareil et le cordon électrique hors de portée des enfants.
- Toutes les réparations, en dehors de l'entretien ordinaire de l'appareil, doivent être réalisées par le fabricant ou son service après-vente.
- Les accidents ou dommages causés par le non-respect de ces consignes sont à vos propres risques. Ni le fabricant, ni l'importateur, ni le fournisseur ne peuvent, dans ce cas, en être tenus pour responsables.

AVERTISSEMENTS ÉLECTRIQUES

- Pour éviter tout accident, cet appareil ne peut pas être actionné via une commande externe comme un minuteur extérieur ou une commande à distance séparée, ni être raccordé à un réseau régulièrement mis sous tension ou hors tension.
- Débranchez l'appareil lorsqu'il n'est pas utilisé ainsi qu'avant d'installer ou d'enlever des pièces et avant de nettoyer l'appareil. Mettez au préalable tous les boutons en position « arrêt » et débranchez l'appareil en saisissant la fiche électrique. Ne tirez jamais sur le cordon pour retirer la fiche de la prise.
- Vérifiez avant usage si la tension indiquée sur l'appareil correspond à la tension du réseau électrique de votre domicile.

- L'appareil doit toujours être branché dans une prise de courant placée conformément aux règles d'installation locales.
- Ne laissez pas le cordon d'alimentation pendre sur une surface chaude, ni sur le rebord d'une table ou d'un plan de travail.
- Tenez le cordon électrique à distance de parties chaudes et ne couvrez pas l'appareil.
- Déroulez complètement le cordon d'alimentation. Ne laissez pas le cordon d'alimentation se coincer sous l'appareil ou pendre autour de celui-ci.
- N'utilisez jamais l'appareil lorsque le cordon d'alimentation ou la fiche est endommagé(e), après un mauvais fonctionnement de l'appareil ou lorsque l'appareil est lui-même endommagé. Portez dans ce cas l'appareil au service après-vente de DOMO ou au centre de services qualifié le plus proche, pour contrôle, réparation ou modifications électriques/mécaniques. Ne tentez jamais de réparer cet appareil vous-même.
- Utilisez uniquement le chargeur fourni pour recharger l'appareil. D'autres chargeurs pourraient endommager l'appareil/la batterie et rendre l'appareil inutilisable.

INSTALLATION

- Gardez l'appareil éloigné des matériaux inflammables, gaz ou explosifs.
- N'utilisez pas l'appareil à l'extérieur.
- Utilisez toujours l'appareil sur une surface solide, sèche et plane.
- Ne placez jamais cet appareil sur ou à proximité d'un feu au gaz ou d'un feu électrique où il pourrait entrer en contact avec un appareil chaud.

UTILISATION

- N'utilisez l'appareil que pour l'usage auquel il est destiné.
- Cet appareil ne convient qu'à un usage domestique. Le fabricant décline toute responsabilité pour des accidents qui découleraient d'un mauvais usage de l'appareil ou du non-respect des instructions fournies dans ce manuel.
- Ne laissez jamais un appareil en service sans surveillance.
- N'utilisez pas l'appareil si vous avez les mains mouillées.

- L'utilisation d'accessoires non préconisés par le fabricant peut provoquer un incendie, une électrocution ou des blessures. N'utilisez que les accessoires livrés avec l'appareil.

⚠ NETTOYAGE ET ENTRETIEN

- N'immergez jamais l'appareil, le cordon d'alimentation ou la fiche dans l'eau ou tout autre liquide. Ceci afin d'éviter des chocs électriques ou un incendie.
- Si l'appareil n'est pas correctement entretenu, sa durée de vie peut en être fortement diminuée et une situation de danger en résulter.

⚠ AVERTISSEMENTS SPÉCIFIQUES AU PRODUIT

- N'utilisez pas l'aspirateur pour aspirer des détergents, liquides, aiguilles, allumettes et autres liquides, objets tranchants ou inflammables.
- N'utilisez pas l'aspirateur pour aspirer du ciment, de la poudre ou d'autres petites particules. Évitez également d'aspirer de grands objets. Ils pourraient bloquer l'aspirateur, le moteur pourrait surchauffer ou d'autres dégâts pourraient se produire.
- Veillez à ce que l'arrivée d'air ou le suceur pour sols ne soient pas bloqués.
- Veillez à ce que l'appareil n'entre pas en contact avec un liquide.
- Chargez toujours complètement une nouvelle batterie.
- Débranchez toujours l'appareil lorsque l'aspirateur est complètement rechargé.
- Ce produit contient une batterie rechargeable. Les batteries doivent être recyclées. Ne percez pas la batterie et ne l'exposez pas à de hautes températures, elle pourrait exploser.
- Des conditions extrêmes peuvent provoquer des fuites à la batterie. Si le liquide de la batterie entre en contact avec la peau, lavez immédiatement celle-ci avec une eau savonneuse ou neutralisez le liquide avec un acide léger tel que du jus de citron ou du vinaigre. Si le liquide entre en contact avec les yeux, rincez ceux-ci abondamment à l'eau pendant au-moins 10 minutes et appelez un médecin.
- Ne placez aucun objet étranger dans les ouvertures de l'appareil. N'utilisez pas l'appareil si l'une de ses ouvertures est bloquée. Conservez l'appareil à l'abri de la poussière, de la

saleté, des cheveux ou de tout ce qui pourrait gêner l'arrivée d'air.

- Enlevez du sol tout objet volumineux ou tranchant, pour ne pas endommager les pièces, les brosses ou le moteur.
- Maintenez cheveux, vêtements flottants, doigts et autres parties du corps éloignés des ouvertures et parties en mouvement.
- N'utilisez jamais l'appareil sans filtres. Cela causerait des dégâts au moteur et rendrait ce dernier inutilisable.

CONSERVEZ CES CONSIGNES POUR POUVOIR LES CONSULTER ULTÉRIEUREMENT

PARTIES

1. Bouton marche/arrêt
2. Sélecteur de vitesse
3. Indicateur de batterie
4. Bouton de déverrouillage du réservoir de poussière
5. Réservoir de poussière
6. Filtre à grosses particules de poussière
7. Filtre Hepa
8. Bouton de déverrouillage du manche
9. Manche
10. Bouton de déverrouillage du suceur pour sols
11. Suceur pour sols avec brosse de sols rotative
12. Adaptateur
13. Fixation murale (vis et chevilles inclus)
14. Suceur plat
15. Petite brosse à poussières



AVANT LA PREMIÈRE UTILISATION

MONTAGE

L'aspirateur à main

1. Fixez le réservoir à poussière au compartiment moteur. Tournez le réservoir dans le sens inverse des aiguilles d'une montre jusqu'au compartiment moteur.
2. Insérez la brosse à plancher motorisée, la brosse à relief ou le suceur plat dans l'ouverture située à l'avant de l'appareil.

L'aspirateur-balai

1. Fixez le réservoir à poussière au compartiment moteur. Tournez le réservoir dans le sens inverse des aiguilles d'une montre jusqu'au compartiment moteur.
2. Insérez le manche dans l'ouverture d'aspiration située à l'avant de l'appareil.
3. Insérez la brosse à plancher motorisée, la brosse à relief ou le suceur plat dans le manche.

Pour démonter l'appareil, retirez les différentes pièces étape par étape : la brosse à plancher (ou le suceur plat ou la brosse à relief), le manche et le réservoir à poussière. Pour ce faire, appuyez sur le bouton de déverrouillage et retirez la pièce en question en tirant fermement.

SUPPORT MURAL

Pour fixer le support mural, il est recommandable de procéder comme suivant :

1. Faites 4 trous dans le mur qui correspondent aux points de fixation du support mural. Assurez-vous que la distance entre la prise murale et les trous de perçage supérieurs ne dépasse pas 1,5 mètre. La hauteur minimale pour le montage du support mural doit être de 1,2 mètre.
2. Insérez les bouchons inclus dans le mur.
3. Fixez le support mural en utilisant les vis incluses.
4. Pour ranger l'appareil, il suffit de l'accrocher au support mural.
5. Pour retirer l'aspirateur à manche du support mural, poussez le crochet de déverrouillage vers le bas.

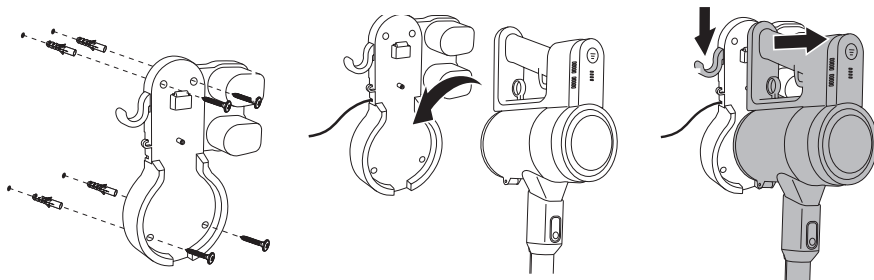

CHARGEMENT

- Chargez l'appareil 24 heures avant de l'utiliser pour la première fois afin de pouvoir utiliser la pleine capacité de la batterie. Il suffit ensuite de charger l'appareil pendant 4 à 5 heures.
- Insérez d'abord l'appareil dans le support mural, puis branchez l'adaptateur.
- Pour prolonger la durée de vie de la batterie, chargez et déchargez régulièrement la batterie.
- L'appareil chauffera légèrement pendant la charge, c'est normal.

- L'indicateur de batterie indique quand l'appareil a complètement chargé. Les lumières clignotent et s'allument à tour de rôle lorsque la batterie est en cours de charge. La batterie est complètement chargée lorsque tous les voyants sont allumés.
- L'appareil ne peut pas être utilisé pendant la charge.

UTILISATION

- Appuyez sur le bouton marche/arrêt pour allumer l'appareil. Les témoins lumineux de la batterie sont blancs et indiquent le niveau de la batterie. Tous les témoins lumineux commencent à clignoter lorsque la batterie est presque déchargée.
- Appuyez sur le sélecteur de vitesse pour réduire la puissance d'aspiration et prolonger la durée d'utilisation. Vous pouvez donc aspirer plus longtemps avec une puissance d'aspiration plus faible. Appuyez à nouveau sur le sélecteur de vitesse pour que l'appareil aspire à pleine puissance.
- L'autonomie dépend du type de surface. L'appareil ne fonctionnera pas aussi longtemps sur les tapis que sur une surface dure.
- Pendant l'aspiration, de l'air chaud sortira de la partie moteur. C'est normal.
- Lorsque vous allumez l'appareil, la brosse rotative pour sols située à la partie inférieure du suceur pour sols commencera à tourner. Par ce mouvement, la saleté sera envoyée dans l'ouverture et aspirée de la sorte.
- L'appareil est muni d'une sécurité, qui veillera à ce qu'il s'éteigne de lui-même lorsque, par exemple, de trop gros objets sont aspirés ou lorsque des doigts sont pris dans la brosse de sols. Ceci dans un but de sécurité personnelle et pour protéger le moteur. Appuyez une nouvelle fois sur le bouton marche/arrêt pour que la brosse pour sol se remette à tourner.
- Pour obtenir le meilleur résultat, nettoyez le réservoir à poussière et les filtres après chaque usage. Ceci améliorera la puissance d'aspiration et prolongera la durée de vie de votre appareil. Veillez à ce que la poussière accumulée dans le réservoir ne dépasse pas le niveau maximum.



NETTOYAGE ET ENTRETIEN

NETTOYER L'APPAREIL

Nettoyez l'appareil à l'aide d'un chiffon humide. Séchez ensuite correctement l'appareil. N'immergez jamais l'appareil dans l'eau.

NETTOYER LE RÉSERVOIR DE POUSSIÈRE

1. Assurez-vous de ne jamais dépasser l'indication de maximum sur le réservoir à poussière. Videz le bac à poussière en appuyant sur le bouton de déverrouillage rond. Le réservoir à poussière s'ouvre, vous permettant d'enlever les saletés encombrantes.
2. Retirez le manche. Tirez à nouveau sur la poignée de déverrouillage du bac à poussière. Tournez le bac à poussière du compartiment moteur dans le sens des aiguilles d'une montre. Le bac à poussière contient les éléments suivants :
 - Filtre Hepa : ce filtre retient les petites particules de poussière.
 - Filtre à grosses particules de poussière en plastique : il fait en sorte que les grosses particules de poussière soient contenues dans le réservoir.
 - Réservoir de poussière : toutes les grosses particules de poussière y sont collectées.
3. Retirez le filtre HEPA du filtre à grosses particules en faisant attention aux symboles de verrouillage.
4. Retirez le filtre à grosses particules du bac à poussière en le poussant vers le haut depuis le bas du bac.

5. Vous pourrez désormais nettoyer toutes les pièces séparément. Nous vous recommandons de le faire avec de l'air comprimé. Si vous n'avez pas d'air comprimé, vous pouvez laver les filtres. Assurez-vous qu'ils sont complètement secs avant de les réutiliser.
6. Remplacez le filtre HEPA dans le filtre à grosses particules.
7. Remettez les filtres dans le réservoir à poussière.
8. Repositionnez le réservoir à poussière sur le bloc-moteur en le faisant tourner dans le sens antihoraire. Vous entendrez un clic lorsque le bac à poussière est en place.

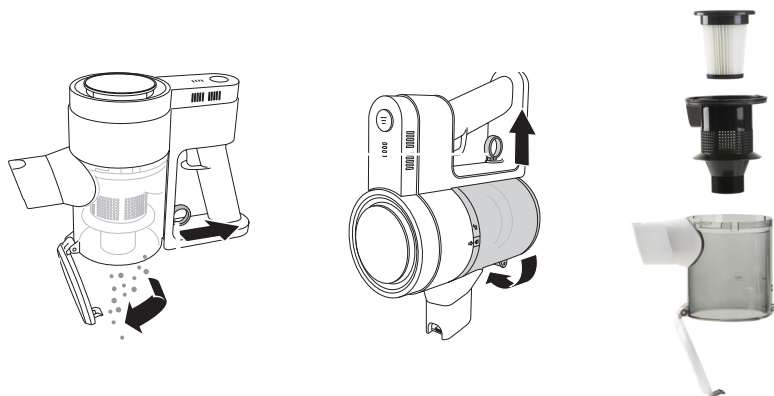

Nous vous recommandons de remplacer régulièrement les filtres, afin de garantir un fonctionnement optimal de l'appareil. Des filtres sales diminueront sensiblement la puissance d'aspiration. Nettoyez le réservoir de poussière et les filtres après chaque séance de nettoyage, afin de prolonger la durée de vie de l'appareil.

NETTOYER LA BROSSE DE SOLS

1. Retirez le suceur pour sols de l'aspirateur à manche. Pour ce faire, appuyez sur le bouton de déverrouillage situé au-dessus du suceur pour sols et retirez celui-ci de l'appareil.
2. Enfoncez la poignée de déverrouillage et faites glisser le clapet vers le haut. Retirez le clapet en exerçant un mouvement vers le haut.
3. Retirez la brosse rotative du suceur pour sols.
4. Enlevez les cheveux et autres saletés qui se sont enroulés autour de la brosse de sols. Si vous ne nettoyez pas régulièrement la brosse de sols, elle peut s'endommager et rendre l'appareil inutilisable.
5. La brosse de sols rotative peut être rincée à l'eau courante. Veillez toutefois à ce qu'elle soit bien sèche avant de la remettre en place.
6. Remplacez la brosse de sols dans le suceur pour sols, après l'avoir nettoyée.
7. Refermez le clapet et faites-le glisser pour fixer la brosse.
8. Glissez le suceur pour sols à nouveau sur le manche. L'appareil est à nouveau prêt à l'emploi.



Des cheveux coincés dans les brosses peuvent endommager votre appareil ou votre sol. Retirez donc toujours les cheveux des brosses.

PROBLÈMES ET SOLUTIONS

PROBLÈMES	SOLUTIONS
L'appareil ne démarre pas.	La batterie est vide. Chargez l'appareil.
L'appareil a cessé de fonctionner.	L'appareil surchauffe. Laissez l'appareil refroidir et nettoyez-le.
L'appareil a cessé de fonctionner et les voyants lumineux de l'appareil clignotent 10 sec.	Si le tuyau ou les filtres sont bouchés, l'appareil passe en mode sécurité. Vérifiez le tuyau et les filtres et nettoyez-les.
L'appareil n'aspire pas.	<ul style="list-style-type: none">· Les filtres sont sales.· Le réservoir à poussière est plein.· La brosse à plancher est obstruée.· L'ouverture d'aspiration est obstruée.· Nettoyez l'appareil tel que décrit dans ce manuel d'instructions.
La puissance d'aspiration est réduite.	Nous vous recommandons de nettoyer soigneusement les filtres ainsi que le réservoir à poussière et les accessoires tel que décrit dans ce manuel d'instructions. Vous pouvez commander de nouveaux filtres s'ils sont saturés.
Le voyant lumineux ne s'allume pas pendant la charge.	<ul style="list-style-type: none">· Il y a un mauvais contact.· Vérifiez si l'adaptateur est correctement connecté.· Supprimez la poussière du connecteur de l'aspirateur-balai.
L'autonomie de l'appareil devient de plus en plus courte.	La batterie est cassée. Contactez notre Service Client. Chargez l'appareil pendant une journée complète et réessayez à nouveau. Nous vous recommandons également de vider régulièrement la batterie, puis de la recharger complètement. L'appareil fonctionnera plus longtemps sur une surface plate que sur un tapis.
L'aspirateur à manche est fixé sur le support mural.	Poussez le crochet de déverrouillage vers le bas pour déverrouiller l'aspirateur à manche.

MISE AU REBUT

FR



Ce symbole sur le produit ou son emballage indique que ce produit ne peut être traité comme déchet ménager. Il doit plutôt être remis au point de ramassage concerné, se chargeant du recyclage du matériel électrique et électronique. En vous assurant que ce produit est éliminé correctement, vous favorisez la prévention des conséquences négatives pour l'environnement et la santé humaine qui, sinon, seraient le résultat d'un traitement inapproprié des déchets de ce produit. Pour obtenir plus de détails sur le recyclage de ce produit, veuillez prendre contact avec le bureau municipal de votre région, votre service d'élimination des déchets ménagers ou le magasin où vous avez acheté le produit.



L'emballage est recyclable. Traitez l'emballage écologiquement.



BATTERIE NON AMOVIBLE

L'appareil fonctionne avec une batterie que vous ne pouvez pas jeter avec les déchets ménagers, même après utilisation. Rapportez l'appareil à un point de collecte pour les appareils électriques usagés (Recupel) dans votre quartier (parc à conteneurs, magasin spécialisé...). Les batteries contiennent des substances dangereuses pour la santé humaine et l'environnement.

GARANTIE

Sehr geehrte Kundin, sehr geehrter Kunde,
Sämtliche unserer Produkte unterliegen einer strengen Qualitätskontrolle,
bevor sie Ihnen angeboten werden. Sollten dennoch
Probleme mit Ihrem Gerät auftreten, bedauern wir dies zutiefst.
Wir möchten Sie in diesem Fall bitten, unseren Kundenservice zu kontaktieren.
Unsere Mitarbeiter helfen Ihnen gern weiter!



+32 14 21 71 91



info@linea2000.be

Montag – Donnerstag: 8:30 Uhr – 12:00 Uhr und von 13:00 Uhr – 17:00 Uhr
Freitag: 8:30 Uhr – 12:00 Uhr und von 13:00 Uhr – 16:30 Uhr

Dieses Gerät hat eine Garantiefrist von 2 Jahren ab dem Kaufdatum. Während der Garantiezeit übernimmt der Hersteller die vollständige Verantwortung für Mängel, die nachweislich auf Material- oder Konstruktionsfehler zurückzuführen sind. Wenn derartige Mängel auftreten, wird das Gerät wenn nötig ausgetauscht oder repariert. Die Garantiezeit von 2 Jahren beginnt in diesem Moment nicht erneut, sondern sie läuft bis 2 Jahre nach dem Kaufdatum weiter. Die Garantie wird auf der Grundlage des Kassenbons gewährt.

Die Garantie auf Accessoires und Verschleißteile beträgt 6 Monate.

Die Garantie und die Verantwortung/Haftung des Lieferanten und Herstellers entfallen automatisch in den folgenden Fällen:

- Bei Nichtbeachtung der Anweisungen in dieser Bedienungsanleitung.
- Bei falschem Anschluss, z.B. bei einer zu hohen Stromspannung.
- Bei falscher, grober oder abnormaler Verwendung.
- Bei unzureichender oder falscher Wartung.
- Bei vom Verbraucher oder von nicht ermächtigten Dritten vorgenommenen Reparaturen oder Änderungen am Gerät.
- Bei der Verwendung von Ersatzteilen oder Accessoires, die nicht vom Lieferanten / Hersteller empfohlen oder geliefert werden.

SICHERHEITSVORKEHRUNGEN

Wenn Sie elektrische Geräte verwenden, müssen folgende Sicherheitshinweise beachtet werden:

- Lesen Sie diese Hinweise sorgfältig durch. Bewahren Sie diese Bedienungsanleitung zum späteren Nachschlagen auf.
- Entfernen Sie vor dem ersten Gebrauch alle Verpackungsmaterialien und möglichen Werbeaufkleber. Sorgen Sie dafür, dass Kinder nicht mit den Verpackungsmaterialien spielen.
- Dieses Gerät eignet sich für den Einsatz im Haushalt und in ähnlichen Umfeldern, zum Beispiel in folgenden Bereichen:

- Küchenbereich für Mitarbeiter von Geschäften, Büros und anderen ähnlichen beruflichen Umfeldern
- Bauernhöfe
- Hotel- und Motelzimmer und andere Bereiche mit wohnungsähnlichem Charakter
- Gästezimmer oder Ähnliches
- Dieses Gerät darf von Kindern ab 16 Jahren und Menschen mit körperlichen oder sensorischen Behinderungen oder Menschen mit eingeschränkten geistigen Fähigkeiten oder mangelnder Erfahrung bzw. Sachkenntnis unter der Bedingung verwendet werden, dass diese Personen beaufsichtigt werden oder sie eine Anleitung zur sicheren Verwendung des Geräts erhalten haben und sich der Gefahren bei der Verwendung des Geräts bewusst sind.
- Kinder dürfen nicht mit dem Gerät spielen.
- Die Wartung und Reinigung des Geräts darf nicht durch Kinder ausgeführt werden, außer diese sind älter als 16 Jahre oder werden von einem Erwachsenen beaufsichtigt.
- Sämtliche Reparaturen, abgesehen von der gewöhnlichen Pflege, sind durch den Hersteller oder dessen Kundendienst zu übernehmen.
- Für Unfälle oder Schäden, die durch die Nichtbefolgung dieser Regeln verursacht werden, haften Sie selbst. Weder der Hersteller noch der Importeur oder der Lieferant können in solchen Fällen zur Verantwortung gezogen werden.

ELEKTRISCHE WARNHINWEISE

- Zur Vermeidung von Unfällen sollte das Gerät nicht mit einem externen Zusatzgerät, wie z. B. über einen externen Timer oder Fernbedienung, oder an einen Stromkreislauf angeschlossen werden, der regelmäßig ein- und ausgeschaltet wird.
- Netzstecker ziehen, wenn das Gerät nicht in Gebrauch ist, bevor Teile montiert oder abmontiert werden und vor der Reinigung. Stellen Sie zunächst alle Schalter auf „Aus“ und ziehen Sie den Stecker am Stecker selbst aus der Steckdose. Ziehen Sie den Stecker nie am Netzkabel aus der Steckdose.
- Vor Gebrauch überprüfen, ob die auf dem Gerät angegebene Spannung mit der elektrischen Spannung des Stromnetzes Ihres Hauses übereinstimmt.

- Das Gerät muss stets an eine Steckdose angeschlossen werden, die gemäß den örtlichen Installationsvorschriften installiert wurde.
- Lassen Sie das Netzkabel nicht auf einer heißen Oberfläche oder über einen Tischrand oder eine Arbeitsplatte herunter hängen.
- Das elektrische Kabel von heißen Teilen entfernt halten und das Gerät nicht abdecken.
- Rollen Sie das Netzkabel vollständig ab, um eine Überhitzung des Kabels zu vermeiden. Lassen Sie das Netzkabel nicht unter oder rund um das Gerät hängen.
- Das Gerät darf nicht mit einem Verlängerungskabel oder einer Verteilersteckdose verwendet werden.
- Verwenden Sie das Gerät nie, wenn das Netzkabel oder der Stecker beschädigt ist, wenn es nicht richtig funktioniert oder beschädigt ist. Bringen Sie das Gerät in diesem Fall zur Durchsicht, Reparatur oder für elektrische/mechanische Anpassungen zum Kundendienst von DOMO oder zum nächstgelegenen Servicecenter. Versuchen Sie nie, das Gerät selbst zu reparieren.
- Verwenden Sie zum Laden des Geräts nur das mitgelieferte Ladegerät. Andere Ladegeräte können das Gerät/die Batterie beschädigen und das Gerät unbrauchbar machen.

ANSCHLUSS

- Halten Sie das Gerät von brennbaren Materialien, Gas und explosiven Stoffen fern.
- Verwenden Sie das Gerät nicht im Freien.
- Stellen Sie das Gerät immer auf eine stabile, flache und trockene Oberfläche.
- Stellen Sie das Gerät nicht in der Nähe oder auf einer Gasflamme, einer elektrischen Platte oder an einer Stelle ab, auf der es in Kontakt mit einem Elektroofen oder einem anderen heißen Gerät kommen kann.

GEBRAUCH

- Gerät nur für den vorgesehenen Zweck verwenden.
- Das Gerät ist nur auf den privaten Gebrauch ausgelegt. Der Hersteller ist nicht verantwortlich für Unfälle, die als Folge von unsachgemäßem Gebrauch des Geräts oder Nichtbefolgen der

in dieser Anleitung aufgeführten Regeln entstehen.

- Eingeschaltetes Gerät nie unbeaufsichtigt stehen lassen.
- Verwenden Sie das Gerät nicht mit nassen Händen.
- Durch die Verwendung von Zubehör, das nicht vom Hersteller empfohlen oder verkauft wird, besteht die Gefahr von Brand, elektrischen Schläges oder von Verletzungen. Verwenden Sie nur das Zubehör, das mit dem Gerät mitgeliefert wird.

⚠ REINIGUNG UND WARTUNG

- Tauchen Sie das Gerät, das Kabel oder den Stecker auf keinen Fall in Wasser oder andere Flüssigkeiten. Dies dient der Vermeidung von elektrischen Stromschlägen und Feuer.
- Wenn das Gerät nicht gut gewartet wird, kann dies die Lebensdauer des Geräts drastisch verringern und zu Gefahrensituationen führen.

⚠ PRODUKTSPEZIFISCHE WARNHINWEISE

- Verwenden Sie den Staubsauger nicht, um Wasch- und Reinigungsmittel, Flüssigkeiten, Nadeln, Streichhölzer und andere Flüssigkeiten dieser Art sowie scharfe oder brennbare Gegenstände einzusaugen.
- Verwenden Sie den Staubsauger nicht, um Zement, Pulver und andere kleine Partikel aufzusaugen. Vermeiden Sie das Aufsaugen von größeren Objekten. Der Staubsauger kann blockieren, der Motor könnte überhitzen oder es könnten andere Beschädigungen auftreten.
- Sorgen Sie dafür, dass der Lufteinlass oder die Bodendüse nicht blockiert werden.
- Sorgen Sie dafür, dass das Gerät nicht mit Flüssigkeiten in Berührung kommt.
- Laden Sie einen neuen Akku immer erst vollständig auf.
- Ziehen Sie bei aufgeladenem Akku den Netzstecker immer aus der Steckdose.
- Dieses Produkt enthält einen Akku. Die Batterien müssen recycelt werden. Durchbohren Sie die Batterie nicht und setzen Sie sie keinen hohen Temperaturen aus. Die Batterie kann explodieren.
- Das Auslaufen der Batterien kann unter extremen Umständen auftreten. Wenn die Batterieflüssigkeit mit der Haut in Berührung kommt, müssen Sie diese sofort

mit Wasser und Seife abwaschen oder sie mit einer milden Säure wie Zitronensaft oder Essig neutralisieren. Wenn die Batterieflüssigkeit mit den Augen in Berührung kommt, spülen Sie sie mindestens 10 Minuten mit viel Wasser aus und kontaktieren Sie einen Arzt.

- Stecken Sie keine Fremdkörper in die Öffnungen des Geräts. Verwenden Sie das Gerät nicht, wenn eine Öffnung blockiert ist. Halten Sie das Gerät frei von Staub, Haaren oder allem, was die Luftzufuhr behindern könnte.
- Entfernen Sie große und scharfe Gegenstände vom Boden, um eine Beschädigung der Plastikteile, der Bürsten und des Motors zu vermeiden.
- Halten Sie locker sitzende Kleidung, Finger und andere Körperteile fern von Öffnungen und beweglichen Teilen.
- Benutzen Sie das Gerät niemals ohne Filter. Der Motor wird dadurch beschädigt und unbrauchbar.

BEWAHREN SIE DIESE HINWEISE ZUM SPÄTEREN NACHSCHLAGEN AUF

TEILE

1. Ein-/Aus-Schalter
2. Saugleistungsregler
3. Akkustandsanzeige
4. Entriegelungsknopf für den Staubbehälter
5. Staubbehälter
6. Grobstaubfilter
7. Hepa-Filter
8. Entriegelungsknopf für den Stiel
9. Stiel
10. Entriegelungsknopf Bodendüse
11. Bodendüse mit rotierender Bodenbürste
12. Netzteil
13. Wandbefestigung (+ Schrauben und Dübel)
14. Fugendüse
15. Staubbürste





VOR DER ERSTEN INBETRIEBNAHME

MONTAGE

Der Handstaubsauger

1. Befestigen Sie den Staubbehälter am Motorteil. Drehen Sie den Behälter gegen den Uhrzeigersinn am Motorteil fest.
2. Klicken Sie die motorisierte Bodenbürste, Staubbürste oder Fugendüse in die Öffnung an der Vorderseite des Geräts.

Der Stielstaubsauger

1. Befestigen Sie den Staubbehälter am Motorteil. Drehen Sie den Behälter gegen den Uhrzeigersinn am Motorteil fest.
2. Klicken Sie den Stiel in die Saugöffnung an der Vorderseite des Geräts.
3. Klicken Sie die motorisierte Bodenbürste, Staubbürste oder Fugendüse in den Stiel.

Um das Gerät zu zerlegen, entfernen Sie schrittweise die verschiedenen Teile: die Bodenbürste (oder die Fugendüse oder die Staubbürste), den Stiel und den Staubbehälter. Drücken Sie dazu den Entriegelungsknopf und ziehen Sie das entsprechende Teil heraus.

WANDBEFESTIGUNG

Zur Montage der Wandbefestigung an der Wand führen Sie am besten die folgenden Schritte aus:

1. Bohren Sie 4 Löcher in der Wand, die mit den Befestigungspunkten der Wandbefestigung übereinstimmen. Stellen Sie sicher, dass der Abstand zwischen der Steckdose und den oberen Bohrlöchern nicht mehr als 1,5 Meter beträgt. Die Mindesthöhe für die Wandhalterung beträgt 1,2 Meter.
2. Stecken Sie die beiliegenden Dübel in die Wand.
3. Schrauben Sie die Wandbefestigung mit den beiliegenden Schrauben an der Wand fest.
4. Zur Aufbewahrung des Geräts hängen Sie es ganz einfach an die Wandbefestigung.
5. Um den Stielstaubsauger wieder aus der Wandhalterung zu entfernen, drücken Sie den Entriegelungshaken nach unten.

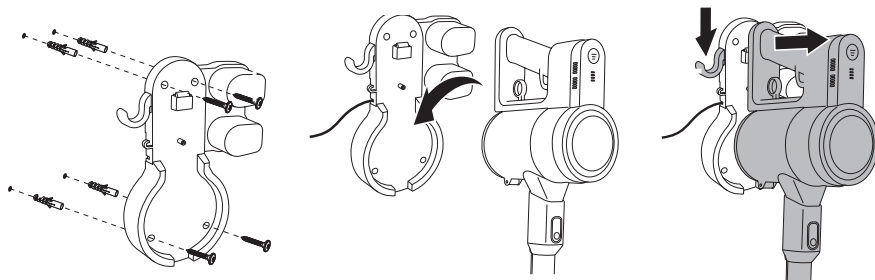

AUFLADEN

- Laden Sie das Gerät vor dem ersten Gebrauch 24 Stunden lang auf, um die volle Kapazität des Akkus zu nutzen. Danach reicht es aus, das Gerät 4-5 Stunden lang aufzuladen.
- Setzen Sie das Gerät zunächst in die Wandhalterung ein und stecken Sie dann den Adapter in die Steckdose.
- Um die Lebensdauer des Akkus zu verlängern, müssen Sie das Gerät regelmäßig vollständig aufladen und den Akku vollständig entladen.
- Das Gerät erwärmt sich während des Ladevorgangs leicht. Dies ist jedoch normal.
- Die Akkustandsanzeige zeigt an, wann das Gerät vollständig aufgeladen ist. Die Lichter blinken und schalten sich nacheinander ein, wenn die Batterie aufgeladen wird. Wenn alle Lichter eingeschaltet sind, ist die Batterie voll geladen.
- Das Gerät kann während des Ladevorgangs nicht verwendet werden.

GEBRAUCH

- Den Ein-/Ausschalter betätigen, um das Gerät ein- oder auszuschalten. Die Akku-Kontrollleuchten leuchten weiß und zeigen den Akkustand an. Wenn der Akku fast leer ist, blinken alle Kontrollleuchten.
- Drücken Sie den Saugleistungsregler, um die Saugleistung zu verringern und so die Betriebszeit zu verlängern. So können Sie bei geringerer Saugleistung länger saugen. Drücken Sie den Saugleistungsregler erneut, damit das Gerät mit voller Leistung saugt.
- Die Autonomie hängt von der Art der Oberfläche ab. Auf Teppichen arbeitet das Gerät weniger lange als auf harten Oberflächen.
- Beim Saugen tritt warme Luft aus dem Motorraum aus. Dies ist normal.
- Wenn Sie das Gerät einschalten, beginnt sich die rotierende Bodenbürste im unteren Teil der Bodendüse zu drehen. Dadurch wird der Schmutz in die Öffnung gekehrt und eingesaugt.
- Das Gerät ist mit einem Sicherheitsschalter ausgestattet, der dafür sorgt, dass es sich selbst ausschaltet, wenn beispielsweise große Objekte eingesaugt werden oder Finger in die Bodenbürste geraten sind. Dies geschieht zur persönlichen Sicherheit und zum Schutz des Motors. Zum erneuten Einschalten der Bodenbürste den Ein-/Aus-Schalter drücken.
- Für die besten Ergebnisse müssen Sie den Staubbehälter und die Filter nach jedem Gebrauch reinigen. Dies kommt der Saugkraft und der Lebensdauer des Geräts zugute. Es ist darauf zu achten, dass die Staubmenge im Staubbehälter die maximale Füllhöhe nicht überschreitet.



REINIGUNG UND WARTUNG

REINIGUNG DES GERÄTS

Reinigen Sie das Gerät mit einem feuchten Tuch. Trocken Sie das Gerät anschließend gut ab. Tauchen Sie das Gerät auf keinen Fall in Wasser ein.

REINIGUNG DES STAUBBEHÄLTERS

1. Achten Sie darauf, dass Sie die maximale Füllmenge des Staubbehälters nicht überschreiten. Entleeren Sie den Staubbehälter, indem Sie am runden Entriegelungsknopf ziehen. Der Staubbehälter öffnet sich. Anschließend können Sie den groben Schmutz entfernen.
2. Entfernen Sie den Stiel. Ziehen Sie erneut am Entriegelungsknopf des Staubbehälters. Drehen Sie den Staubbehälter im Uhrzeigersinn vom Motorteil ab. Der Staubbehälter enthält die folgenden Einzelteile:
 - Hepa-Filter: Dieser Staubfilter fängt kleine Staubpartikel auf.
 - Kunststoff-Grobstaubfilter: Dieser sorgt dafür, dass die großen Staubpartikel im Staubbehälter bleiben.
 - Staubbehälter: Hierin werden alle großen Staubpartikel gesammelt.
3. Entfernen Sie den Hepa-Filter aus dem Grobschmutzfilter. Beachten Sie dazu die Schlosssymbole.
4. Nehmen Sie den Grobschmutzfilter aus dem Staubbehälter, indem Sie ihn vom Boden des Staubbehälters nach oben schieben.
5. Sie können nun alle Teile separat reinigen. Wir empfehlen Ihnen, dies mit Druckluft zu tun. Wenn Sie keine Druckluft haben, können Sie die Filter auswaschen. Stellen Sie sicher, dass er vollständig trocken ist, bevor Sie ihn wieder einsetzen.
6. Den Hepa-Filter wieder in den Grobschmutzfilter einsetzen.
7. Die Filter zusammen wieder in den Staubbehälter einsetzen.
8. Staubbehälter durch Drehen gegen den Uhrzeigersinn wieder auf die Motoreinheit aufsetzen. Sie hören ein Klicken, wenn der Staubbehälter korrekt eingerastet ist.

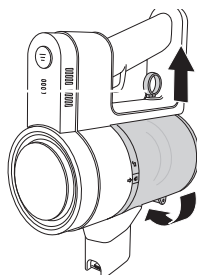
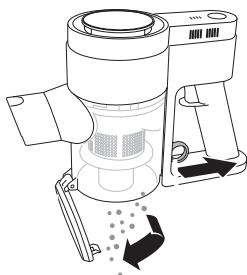

Wir empfehlen, die Filter zur Gewährleistung einer optimalen Funktionalität des Geräts regelmäßig auszutauschen. Durch verschmutzte Filter geht die Saugkraft drastisch zurück. Reinigen Sie den Staubbehälter und die Filter nach jeder Benutzung, um die Lebensdauer des Geräts zu verlängern.

REINIGUNG DER BODENBÜRSTE

1. Entfernen Sie die Bodendüse vom Handstaubsauger. Drücken Sie dazu den Entriegelungsknopf oberhalb der Bodendüse nach unten und ziehen sie diese aus dem Gerät.
2. Drücken Sie die Entriegelung und schieben Sie den Schieber nach oben. Drücken Sie dann den Schieber heraus, um ihn zu entfernen.
3. Nehmen Sie die rotierende Bodenbürste aus der Bodendüse.
4. Entfernen Sie Haare und anderen Schmutz, der sich rund um die Bodenbürste gewickelt hat. Wird die Bodenbürste nicht regelmäßig gereinigt, kann sie beschädigt werden und das Gerät unbrauchbar werden.
5. Die rotierende Bodenbürste darf unter fließendem Wasser abgespült werden. Sorgen Sie dafür, dass diese komplett trocken ist, bevor sie erneut ins Gerät eingesetzt wird.
6. Setzen Sie die Bodenbürste erneut in die Bodendüse ein, wenn sie gereinigt wurde.
7. Befestigen Sie den Schieber wieder und schieben Sie ihn zu, um die Bodenbürste wieder zu befestigen.
8. Schieben Sie die Bodendüse auf den Stiel zurück. Das Gerät ist jetzt einsatzbereit.



Festsitzende Haare können das Gerät oder Ihren Boden beschädigen. Entfernen Sie festsitzende Haare immer aus den Bürsten.

PROBLEME UND LÖSUNGEN

PROBLEME	LÖSUNGEN
Das Gerät startet nicht.	Der Akku ist leer. Laden Sie das Gerät auf.
Das Gerät funktioniert nicht mehr.	Das Gerät ist überhitzt. Lassen Sie das Gerät abkühlen und reinigen Sie es.
Das Gerät funktioniert nicht mehr und die Anzeigeleuchten am Gerät blinken 10 sec.	Wenn das Rohr oder die Filter verstopft sind, schaltet das Gerät in den Sicherheitsmodus. Überprüfen Sie das Rohr und die Filter und reinigen Sie sie.
Das Gerät saugt nicht.	<ul style="list-style-type: none"> · Die Filter sind verschmutzt. · Der Staubbehälter ist voll. · Die Bodenbürste ist verstopft. · Die Saugöffnung ist verstopft. · Reinigen Sie das Gerät wie in dieser Gebrauchsanleitung beschrieben.
Die Saugleistung ist stark reduziert.	Wir empfehlen Ihnen, die Filter sowie den Staubbehälter und das Zubehör gründlich zu reinigen, wie in dieser Gebrauchsanleitung beschrieben. Wenn die Filter gesättigt sind, können Sie diese erneut bestellen.

PROBLEME	LÖSUNGEN
Die Kontrollleuchte leuchtet während des Ladevorgangs nicht auf.	<ul style="list-style-type: none"> · Es gibt einen schlechten Kontakt. · Überprüfen Sie, ob das Netzteil richtig angeschlossen ist. · Entfernen Sie den Staub vom Anschluss des Stielstaubsaugers.
Die Betriebszeit des Geräts wird immer kürzer.	Der Akku ist kaputt. Kontaktieren Sie unseren Kundenservice. Laden Sie das Gerät einen ganzen Tag lang auf und versuchen Sie es erneut. Wir empfehlen Ihnen auch, den Akku regelmäßig zu entladen und anschließend wieder vollständig aufzuladen. Das Gerät hat auf ebenen Flächen eine längere Betriebszeit als auf Teppich.
Der Stielstaubsauger klemmt in der Wandhalterung.	Drücken Sie den Entriegelungshaken nach unten, um den Stielstaubsauger zu entriegeln.

ENTSORGEN

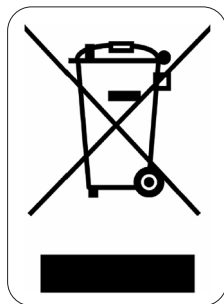

Dieses Symbol auf dem Produkt oder seiner Verpackung weist darauf hin, dass dieses Produkt nicht als normaler Haushaltsabfall zu behandeln ist, sondern an einem Sammelpunkt für das Recycling von elektrischen und elektronischen Geräten abgegeben werden muss. Durch Ihren Beitrag zum korrekten Entsorgen dieses Produkts schützen Sie die Umwelt und die Gesundheit Ihrer Mitmenschen. Umwelt und Gesundheit werden durch falsches Entsorgen gefährdet. Weitere Informationen über das Recycling dieses Produkts erhalten Sie von Ihrem Rathaus, Ihrer Müllabfuhr oder dem Geschäft, in dem Sie das Produkt gekauft haben.

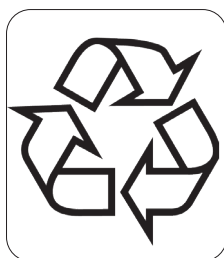

Das Verpackungsmaterial ist wiederverwertbar. Entsorgen Sie die Verpackung umweltgerecht und führen Sie sie der Wertstoffsammlung zu.

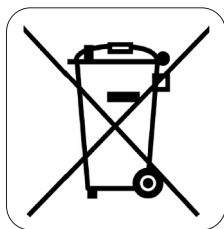

NICHT HERAUSNEHMBARE BATTERIE

Das Gerät wird mit einer Batterie betrieben, die auch nach Gebrauch nicht über den Hausmüll entsorgt werden darf. Sie können das Gerät zu einer Sammelstelle für Elektro-Altgeräte (Recupel) in Ihrer Nähe bringen (Wertstoffhof, Fachgeschäft etc.). Batterien enthalten Stoffe, die gesundheits- und umweltgefährdend sind.

WARRANTY

Dear client ,

All of our products are always submitted to a strict quality control before they are sold to you.

Should you nevertheless experience problems with your device, we sincerely regret this.

In that case, we kindly request you to contact our customer service.

Our staff will gladly assist you.



+32 14 21 71 91



info@linea2000.be

Monday – Thursday: 8.30 – 12.00 and 13.00 – 17.00

Friday: 8.30 – 12.00 and 13.00 – 16.30

This appliance has a two year warranty period. During this period the manufacturer is responsible for any failures that are the direct result of construction failure. When these failures occur the appliance will be repaired or replaced if necessary. The warranty will not be valid when the damage to the appliance is caused by wrong use, not following the instructions or repairs executed by a third party. The guarantee is issued with the original till receipt. All parts, which are subject to wear, are excluded from the warranty. If your device breaks down within the 2-year warranty period, you can return the device together with your receipt to the shop where you purchased it.

The guarantee on accessories and components that are liable to wear-and-tear is only 6 months.

The guarantee and responsibility of the supplier and manufacturer lapse automatically in the following cases:

- If the instructions in this manual have not been followed.
- In case of incorrect connection, e.g. electrical voltage that is too high.
- In case of incorrect, rough or abnormal use.
- In case of insufficient or incorrect maintenance.
- In case of repairs or alterations to the device by the consumer or non-authorised third parties.
- If the customer used parts or accessories that are not recommended or provided by the supplier / manufacturer.

SAFETY INSTRUCTIONS

When using electrical appliances, basic safety precautions should always be taken, including the following:

- Read all instructions carefully. Keep this manual for future reference.
- Make sure all packaging materials and promotional stickers have been removed before using the appliance for the first time. Make sure children cannot play with the packaging materials.
- This appliance is intended to be used in household and similar applications such as:
 - staff kitchen areas in shops, offices and other working environments;

- farm houses;
- by clients in hotels, motels and other residential type environments;
- bed and breakfast type environments.
- Children should be supervised to ensure that they do not play with the appliance.
- This appliance can be used by children aged from 16 years and above and persons with reduced physical, sensory or mental capabilities or lack of experience and knowledge if they have been given supervision or instruction concerning use of the appliance in a safe way and understand the hazards involved.
- Children shall not play with the appliance.
- Cleaning and user maintenance shall not be made by children unless they are older than 16 or supervised.
- Keep the appliance and its cord out of reach of children younger than 16 years.
- All repairs should be carried out by the manufacturer or its aftersales service.
- Any injury or damage caused by failure to comply with these rules are at your own risk. Neither the manufacturer, importer, or the supplier may be held liable.

ELECTRICAL WARNINGS

- In order to avoid a hazard this appliance must not be supplied through an external switching device, such as a timer or a separate remote control, or connected to a circuit that is regularly switched on and off by the utility.
- The appliance must be disconnected from its power source when not in use, during service and when replacing parts. Allow to cool before putting on or taking off parts, and before cleaning the appliance. To disconnect, turn controls to "OFF" or "o" position, then remove the plug from the wall. Never pull the cord or appliance to remove the plug from the socket.
- Before use, check carefully that the electric tension and frequency of the power net at your home match the indications on the rating label of the appliance.
- The appliance must be plugged into an appropriate outlet that is installed in accordance with local installation regulations.
- Do not let the power supply cord hang over the edge of a counter, or touch hot surfaces.

- Keep the power cord away from hot parts and don't cover the appliance.
- Unwrap the cord completely to prevent overheating of the cord. Do not allow the power cord supply to run underneath or around the unit.
- Do not operate this appliance with a damaged cord or plug or in the event the appliance malfunctions or has been damaged in any manner. Return the appliance to the DOMO Service Department or its service agent for examination, repair, or electrical or mechanical adjustment. Do not try to repair the appliance yourself.
- Only use the supplied charger to charge the appliance. Other chargers may damage the appliance/battery and render the appliance unusable.

INSTALLATION

- Do not place near flammable materials, gases or explosives.
- Do not use or store this appliance outdoors.
- Always use the appliance on a steady, dry and level surface.
- Never place this appliance near a gas stove or electrical stove or in a place where it may come into contact with a warm appliance.

USE

- Do not use this appliance for other than intended use.
- Only use the appliance for domestic use. The manufacturer cannot be held responsible for accidents that result from improper use of the appliance or not following the instructions described in this manual.
- Never leave the appliance unattended while it is functioning.
- Do not operate the appliance with wet hands.
- The use of accessories that are not recommended or sold by the manufacturer can cause fire, electrical shock or injuries. Only use the utensils delivered with the appliance.

CLEANING AND MAINTENANCE

- To protect against electrical shock or burns, do not immerse unit, cord, or plug in water or other liquid.
- Failure to maintain this appliance in a clean condition could adversely affect the life of the appliance and possibly result in a hazardous situation.

PRODUCT-SPECIFIC WARNINGS

- Do not use the vacuum cleaner to vacuum up detergents, liquids, needles, matches and other similar liquids, sharp objects or flammable objects.
- Do not use the vacuum cleaner to vacuum up cement, powder and other small particles. Also avoid vacuuming up large objects. The vacuum cleaner could be clogged, the motor could overheat or other damage may occur.
- Make sure that the air intake or the floor suction opening do not become blocked.
- Make sure that the machine does not come into contact with liquids.
- First charge a new battery up completely.
- Pull the plug from the outlet when the vacuum cleaner is fully charged.
- This product contains a rechargeable battery. Batteries should be recycled. Do not drill into the battery or expose it to high temperatures; the battery could explode.
- Under extreme circumstances, there could be leakage of the battery. If the liquid from the battery comes into contact with the skin, wash it off immediately with water and soap or neutralize it with a mild acid such as lemon juice or vinegar. If the liquid comes into contact with the eyes, rinse them liberally with water for at least 10 minutes and contact a doctor.
- Do not place foreign objects in the openings of your machine. Do not use the machine if an opening is blocked. Keep the machine free from dust, dirt, hair or anything that could reduce the air supply.
- Remove large and sharp objects from the floor to prevent damage to the plastic components, the brushes and the motor.
- Keep hair, loose clothing, fingers and other body parts away from openings and moving parts.
- Never use the appliance without filters. This will damage the motor and render it unusable.

SAVE THESE INSTRUCTIONS FOR FUTURE REFERENCE

EN

PARTS

1. On-off button
2. Speed button
3. Battery level indicator
4. Unlock button for dust reservoir
5. Dust reservoir
6. Coarse debris filter
7. HEPA filter
8. Handle release button
9. Tube
10. Release button floor nozzle
11. Floor nozzle with rotating floor brush
12. Adapter
13. Wall fixing (screws and plugs included)
14. Crevice vacuum cleaner
15. Dust brush



BEFORE THE FIRST USE

ASSEMBLY

The handheld vacuum

1. Attach the dust container to the motor unit. Attach the container to the motor body by twisting anti-clockwise.
2. Click the motorised floor brush, the dust brush or the crevice tool into the opening at the front of the appliance.

The stick vacuum cleaner

1. Attach the dust container to the motor unit. Attach the container to the motor body by twisting anti-clockwise.
2. Click the vacuum wand into the suction opening at the front of the appliance.
3. Click the motorised floor brush, the dust brush or the crevice tool into the vacuum wand.

To disassemble the appliance, remove the following parts one by one:

The floor brush (or the crevice tool or dusting brush), the wand and the dust container. To do this, press the release button and remove the relevant part by pulling firmly.

WALL MOUNT

Please follow below instructions to fix the wall mount:

1. Drill 4 holes in the wall corresponding to the attachment points of the wall mount. Please ensure the distance between the power socket and the upper drill holes is no more than 1.5 metres. The minimum height for wall mounting is 1.2 metres.
2. Insert the supplied plugs into the wall.
3. Fix the wall mount using the supplied screws.
4. To store the device, simply hang it on the wall mount.
5. To take the stick vacuum out of the wall mount, push the release hook down.

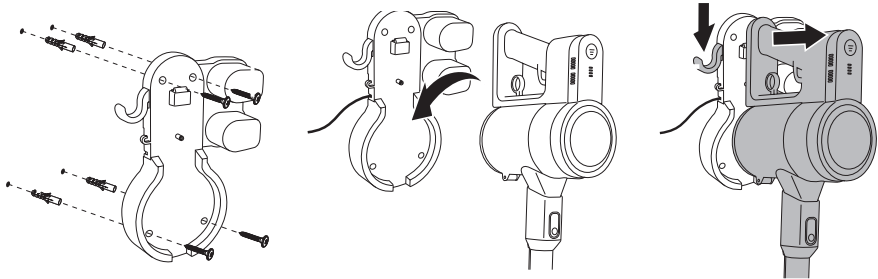

CHARGING

- Prior to first use, charge the machine for 24 hours in order to be able to utilize the full capacity of the battery. The appliance should be charged for 4-5 hours afterwards.
- Place it back in the wall mount before plugging the adapter into the socket.
- To extend the life of the battery, the appliance should be fully charged regularly and the battery should be allowed to drain.
- The appliance will warm up slightly when charging; this is normal.
- The battery charge indicator indicates when the appliance has been fully charged. The lights will blink and will illuminate in turn when the battery is charging. When all the lights are on, the battery is fully charged.
- The appliance cannot be used while charging.

USE

- Press the on/off button to turn the appliance on. The white battery indicator lights will illuminate to display the battery level. The lights will flash when the battery is low.
- Use the speed controller button to decrease the speed and increase the usage time. Decreased suction power provides longer vacuuming times. Press the speed controller button to bring the vacuum to full power.
- The autonomy depends on the type of surface. It will work for less time on carpets than on a hard surface.
- While vacuuming, warm air will come out of the motor compartment. This is normal.
- When you switch on the machine, the rotating floor brush at the bottom of the floor nozzle will begin to turn. This will cause the dirt in the opening to be shifted and thereby vacuumed up.
- The machine is equipped with a safety which will ensure that the machine shuts itself off if, for example, objects which are too large are sucked up, or if fingers become tangled in the floor brush.

This is for personal safety and to protect the motor. To reverse the floor brush, press the on/off button once more.



For the best results, clean the dust reservoir and the filters after each use. This is better for the suction power and the life span of the machine. Make sure that the dust in the dust reservoir does not exceed the maximum level.

CLEANING AND MAINTENANCE

CLEANING THE MACHINE

Clean the machine with a slightly moist soft cloth. Dry the machine off well. Never submerge the machine in water!

CLEANING THE DUST RESERVOIR

1. Never exceed the maximum indicator on the dust container. Empty the dust container by pulling the round release button. The dust container falls open and you can then remove the coarse dirt.
2. Remove the wand. Pull the dust container release again. Unscrew the dust container clockwise from the motor unit. The dust container contains the following parts:
 - HEPA filter: this dust filter captures the small dust particles.
 - Plastic coarse debris filter: this ensures that the large dust particles remain in the dirt receptacle.
 - Dirt receptacle: this is where all large dirt particles are collected.
3. Remove the HEPA filter from the coarse filter, paying attention to the lock symbols.
4. Remove the coarse filter from the dust container by pushing it upwards from the bottom of the dust container.
5. You can now clean all the parts separately. We recommend you do this with compressed air. If you do not have compressed air, you can wash out the filters. Make sure they are completely dry before using them again.
6. Replace the HEPA filter in the coarse debris filter.
7. Put the filters back in the dirt receptacle.
8. Put the dirt receptacle back on the motor section by turning it counter-clockwise. A click will be heard when the dust container is in place.

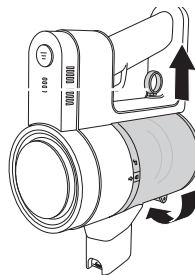
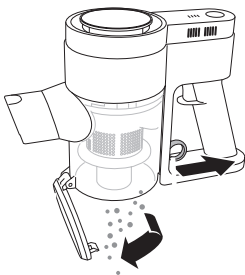

We advise replacing the filters regularly to ensure an optimal operation of the machine. Dirty filters will reduce the suction power drastically. After every cleaning, clean the dust reservoir and the filters to extend the life span of your machine.

CLEANING THE FLOOR BRUSH

1. Remove the floor nozzle from the upright vacuum cleaner. Press the release button at the back of the floor nozzle and remove it from the machine.
2. Press the release in and slide the cover upwards. Then push the cover outward to remove it.
3. Remove the rotating floor brush from the floor nozzle.
4. Remove hairs and other dirt that have wrapped around the floor brush. If you do not clean the floor brush regularly, it will become damaged and your machine will become unusable.
5. The rotating floor brush may be rinsed off under running water. Make sure that it is completely dry before using it.
6. Place the floor brush back into the floor nozzle when it is clean.
7. Slide the cover back and slide it closed again to secure the floor brush.
8. Push the nozzle back onto the stick. The machine is now again ready for use.



Stuck hairs can damage the machine or your floor. Always remove the hairs stuck on the brushes.

PROBLEM AND SOLUTION

PROBLEM	SOLUTION
The machine does not start up.	The battery is empty. Charge the machine.
The appliance has stopped working.	The appliance has overheated. Allow the appliance to cool down and clean the appliance.
The appliance stopped working and the lights on the appliance flashed for 10 seconds.	If the wand or filters are blocked, the appliance switches to safety mode and the lights of the appliance will flash. Check and clean the wand and filters.
The machine does not vacuum.	<ul style="list-style-type: none"> · The filters are dirty. · The dust container is full. · The floor brush is blocked. · The suction opening is blocked. · Clean the appliance as described in this manual.
Suction power is reduced significantly.	We recommend that you thoroughly clean the filter as well as the dust container and the accessories as described in this manual. If the filters are saturated, they can be reordered.
The indicator light does not light up during charging.	<ul style="list-style-type: none"> · There is no proper contact. · Make sure the adapter is connected properly. · Remove the dust on the stick vacuum connector.

PROBLEM	SOLUTION
The operating time of the appliance is getting shorter and shorter.	The battery is broken. Contact our customer service. Charge the appliance for a full day and try again. We also recommend that you regularly allow the battery to drain and recharge it fully. The operating life of the appliance will be longer on flat surfaces than on carpets.
The stick vacuum cleaner is fixed in the wall mount.	Push the release hook down to unlock the stick vacuum.

ENVIRONMENTAL GUIDELINES

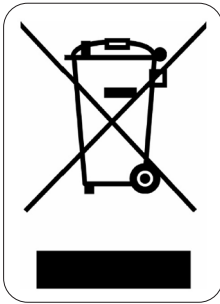

This symbol on the product or on its packaging indicates that this product may not be treated as household waste. Instead it must be brought to the applicable collection point for recycling of electrical and electronic equipment. By ensuring this product is disposed of correctly, you will help prevent potential negative consequences for the environment and human health, which could otherwise be caused by inappropriate waste handling of this product. For more detailed information about recycling of this product, please contact your local city office, your household waste disposal service or the shop where you purchased the product.

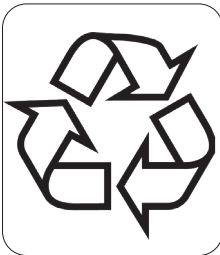

The packaging is recyclable. Please treat the packaging ecologically.



NON-REMOVABLE BATTERY

The appliance is battery-operated, and the battery must not be disposed of with household waste, even after use. You can take the appliance to a collection point for discarded electrical appliances (Recupel) in your neighbourhood (container park, specialist shop, etc.). Batteries contain substances that are dangerous to human health and to the environment.

NE

GARANTIA

Este aparato tiene un periodo de garantía de 2 años a partir de la fecha de compra. Durante el periodo de garantía, el distribuidor será completamente responsable de los defectos directamente asignables a errores del material y fabricación. Cuando se detecten este tipo de errores, y siempre que se estime necesario, el aparato se sustituirá o reparará. A partir de ese momento, el periodo de garantía de 2 años no volverá a iniciarse, sino que seguirá siendo de 2 años a partir del momento de compra. La garantía se concede sobre la base del recibo de caja.

La garantía de los accesorios y componentes sujetos a desgaste es de 6 meses.

La garantía y la responsabilidad/imputabilidad del proveedor y el fabricante expiran automáticamente en los siguientes casos:

- Cuando no se cumplan las instrucciones que aparecen en este manual.
- En el caso de una conexión inadecuada, por ejemplo, a una tensión eléctrica demasiado alta.
- En caso de uso incorrecto, brusco o anormal.
- En caso de insuficiente o incorrecto mantenimiento.
- Si el consumidor o un tercero no autorizado realizan reparaciones o modificaciones en el aparato.
- Si se usan componentes o accesorios que no están recomendados o que no son suministrados por el proveedor/fabricante.

INSTRUCCIONES DE SEGURIDAD

Cuando utilice aparatos eléctricos, se deben seguir las instrucciones de seguridad mencionadas a continuación:

- Lea detenidamente estas instrucciones. Conserve este manual para consultarlo posteriormente.
- Antes del primer uso retire todos los materiales de embalaje y etiquetas promocionales. Asegúrese de que los niños no puedan jugar con el material de embalaje.
- Este aparato es adecuado para su uso en el ámbito doméstico y entornos similares como:
 - Zona de cocina para el personal de tiendas, oficinas y otros entornos profesionales similares.
 - Granjas.
 - Habitaciones de hoteles y moteles, y otros entornos de carácter residencial.
 - Habitaciones de invitados o similares.
- Supervise en todo momento a los niños para que no jueguen con el aparato.
- Este aparato puede ser utilizado por niños de 16 años o más, personas con discapacidad física o sensorial, o personas con capacidad mental limitada o falta de experiencia o conocimiento, siempre, y en tanto en cuanto, dichas personas estén vigiladas o hayan recibido instrucciones sobre el uso del aparato de manera segura y conozcan los peligros del uso del mismo.

- Los niños no deben jugar con el aparato.
- El mantenimiento y la limpieza del dispositivo no deben ser realizados por niños, a menos que tengan 16 años o más o estén supervisados por un adulto.
- Mantenga el aparato fuera del alcance de los niños.
- Todas las reparaciones aparte del mantenimiento ordinario de la unidad deben ser efectuadas por el fabricante o por su servicio post-venta.
- Los accidentes o los daños ocasionados por el no seguimiento de estas normas son su propia responsabilidad. Ni el fabricante, ni el importador ni el distribuidor pueden ser considerados responsables a este respecto.

⚠ ADVERTENCIAS ELÉCTRICAS

- Para evitar peligros, el aparato no debe ser controlado con un dispositivo externo, como un temporizador externo o un mando a distancia separado, ni debe conectarse a una red que se encienda y se apague con frecuencia.
- Saque el enchufe de la toma de corriente cuando no use el aparato, antes de montar o desmontar piezas y antes de limpiarlo. Ponga primero todos los botones en posición de apagado y desconecte el cable de alimentación de la toma de corriente. No tire nunca del cable de alimentación para sacar el enchufe de la toma de corriente.
- Antes de utilizarlo, asegúrese de que el voltaje indicado en el aparato se corresponde con el voltaje de la red eléctrica de su hogar.
- El aparato siempre se debe conectar a una toma de corriente instalada de acuerdo con las normas locales de instalación.
- No deje que el cable de alimentación cuelgue sobre superficies calientes o sobre el borde de una mesa o encimera.
- Mantenga el cable eléctrico lejos de las piezas calientes y no cubra el aparato.
- Desenrolle el cable de alimentación completamente para evitar el sobrecalentamiento del mismo. No permita que el cable de alimentación cuelgue por debajo o alrededor del aparato.
- No utilice nunca el aparato si el cable de alimentación o el enchufe están dañados, después de un mal funcionamiento del aparato o cuando el aparato está dañado. En el caso de

que el aparato esté dañado, llévelo al servicio de postventa de DOMO o al centro de servicio cualificado más cercano para su inspección, reparación o para realizar ajustes eléctricos/mecánicos. Nunca intente reparar el aparato por su cuenta.

- Para cargar el aparato solo debe utilizar el cargador suministrado. Otros cargadores pueden dañar el aparato/batería y, en consecuencia, hacer que el aparato sea inservible.

⚠ INSTALACIÓN

- No coloque nunca el aparato cerca de materiales inflamables, gases o explosivos.
- No utilice el aparato al aire libre.
- Coloque siempre el aparato sobre una superficie firme, horizontal y seca.
- No encienda nunca el aparato cerca de una estufa de gas o eléctrica, ni en un lugar donde pueda entrar en contacto con un horno eléctrico o con otro aparato caliente.

⚠ USO

- Utilice el aparato únicamente para el fin para el que está destinado.
- Utilice el aparato sólo para uso doméstico. El fabricante no es responsable de los accidentes que resulten del uso incorrecto del aparato, ni del incumplimiento de las normas establecidas en este manual.
- No deje nunca sin vigilancia un aparato en marcha.
- No utilice el aparato con las manos mojadas.
- El uso de accesorios no recomendados o vendidos por el fabricante puede causar incendios, descargas eléctricas o lesiones. Solo debe utilizar los accesorios que se suministran con el aparato.

⚠ LIMPIEZA Y MANTENIMIENTO

- Nunca sumerja el aparato, el cable de alimentación o el enchufe en agua o en cualquier otro líquido. Esto evitará choques eléctricos o incendios.
- Si no se realiza un correcto mantenimiento del aparato, la vida útil del aparato se reducirá drásticamente y se podrían producir situaciones peligrosas.

⚠ ADVERTENCIAS ESPECÍFICAS DEL PRODUCTO

- No utilice la aspiradora para aspirar detergentes, líquidos, agujas, cerillas y similares, ni objetos afilados o inflamables.
- No utilice la aspiradora para aspirar cemento, polvo y otras partículas finas. Evite también la aspiración de objetos grandes. La aspiradora se podría bloquear, el motor se podría sobrecalentar o se podrían producir otros tipos de daños.
- Asegúrese de que la entrada de aire o la boca de aspiración del suelo no queda bloqueada.
- Asegúrese de que el cable no entra en contacto con líquidos.
- Cargue siempre una batería nueva por completo.
- Desconecte el enchufe de la toma de corriente cuando la aspiradora esté completamente cargada.
- Este producto contiene una batería recargable. Las baterías se deben reciclar. No perforo la batería ni la exponga a altas temperaturas, ya que podría explotar.
- Bajo condiciones extremas se podrían producir fugas en la batería. Si el líquido de la batería entra en contacto con la piel, lávela inmediatamente con jabón y agua, o neutralice con un ácido suave como jugo de limón o vinagre. Si el líquido entra en contacto con los ojos, lávelos con abundante agua durante al menos 10 minutos y contacte con un médico.
- No introduzca objetos extraños en las aberturas de su aparato. No utilice el aparato si hay alguna abertura bloqueada. Mantenga el aparato libre de polvo, suciedad, pelos o cualquier cosa que pueda reducir el suministro de aire.
- Retire los objetos grandes y afilados del suelo para evitar daños en las piezas de plástico, los cepillos y el motor.
- Mantenga el cabello, la ropa suelta, los dedos y otras partes del cuerpo alejados de las aberturas y de las piezas en movimiento.
- Nunca utilice el aparato sin filtros. De lo contrario, se podría dañar el motor y el aparato ya no se podría utilizar.

**CONSERVE ESTAS INSTRUCCIONES PARA CONSULTARLAS
POSTERIORMENTE**

PIEZAS

1. Botón de encendido/apagado
2. Regulador de velocidad
3. Indicador de nivel de batería
4. Botón de desbloqueo del depósito de polvo
5. Depósito de polvo
6. Filtro para suciedad gruesa
7. Filtro Hepa
8. Mango del botón de desbloqueo
9. Mango
10. Botón de desbloqueo de la boca de aspiración del suelo
11. Boca de aspiración del suelo con cepillo giratorio
12. Adaptador
13. Fijación a la pared (tornillos y tacos incluidos)
14. Accesorio para hendiduras
15. Cepillo



ANTES DEL PRIMER USO

MONTAJE

La aspiradora de mano

1. Conecte el contenedor de polvo al compartimiento del motor. Enrosque el depósito en sentido izquierdo para fijarlo al el compartimiento del motor.
2. Coloque el cepillo de suelo motorizado, cepillo para el polvo o el pistón de hendidura en la abertura de la parte delantera del aparato.

El aspirador de manija

1. Conecte el contenedor de polvo al compartimiento del motor. Enrosque el depósito en sentido izquierdo para fijarlo al el compartimiento del motor.
2. Encaje la manija en la abertura de succión en la parte delantera de la unidad.
3. Enganche el cepillo motorizado, cepillo para el polvo o el limpiador de hendiduras en la manija.

Para desmontar la unidad, retire las diferentes piezas paso a paso: el cepillo de suelo (o la hendidura o el cepillo para quitar el polvo), la manija y el contenedor de polvo. Para ello, presione el botón de liberación y retire la pieza tirando con firmeza.

SOPORTE MURAL

Para montar el soporte mural, es recomendable proceder como siguiente:

1. Taladre 4 agujeros en la pared que corresponden a los puntos de fijación del soporte mural. Asegúrese de que la distancia entre el enchufe de la pared y los orificios de perforación superiores no exceda de 1,5 metros. La altura mínima para el montaje en pared es de 1,2 metros.
2. Inserte los tacos incluidos con el suministro en la pared.
3. Fije el soporte mural utilizando los tornillos incluidos.
4. Para guardar el aparato, tiene que simplemente colgarlo al soporte mural.
5. Para retirar el aspirador escoba del soporte de pared, empuje hacia abajo el gancho de desbloqueo.

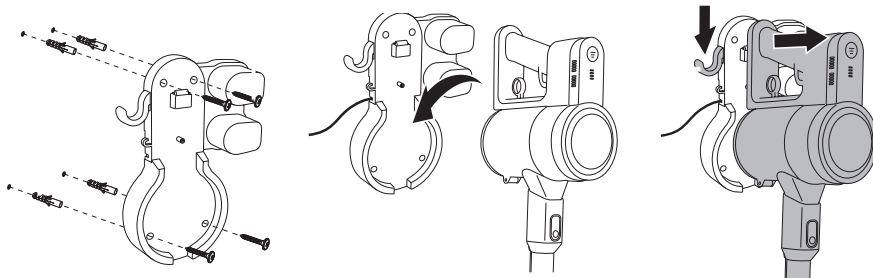

CARGA

- Antes de utilizar el aparato por primera vez, cárguelo durante 24 horas para aprovechar al máximo la capacidad de la batería. A continuación, basta con cargar el aparato durante 4-5 horas.
- En primer lugar, introduzca el aparato en el soporte de pared y, a continuación, enchufe el adaptador a la toma de corriente.
- Para prolongar la vida útil de la batería, cargue completamente el dispositivo regularmente y descargue la batería.
- La unidad se calentará ligeramente durante la carga, esto es normal.
- El indicador de nivel de batería indica cuando el aparato está completamente cargado. Cuando la batería se esté cargando, las luces parpadearán y se encenderán por turnos. Cuando todas las luces estén encendidas, la batería estará completamente cargada.
- La unidad no se puede utilizar mientras se está cargando.

USO

- Presione el botón de encendido/apagado para encender el aparato. Los indicadores de nivel de batería se iluminan de color blanco e indican el nivel de carga de la batería. Cuando la batería esté casi agotada, todos los indicadores parpadearán.
- Pulse el regulador de velocidad para reducir la potencia de aspiración y prolongar el tiempo de funcionamiento. Así podrá aspirar durante más tiempo con una potencia de aspiración menor. Vuelva a pulsar el regulador de velocidad para que el aparato aspire a plena potencia.
- La autonomía depende del tipo de superficie. El aparato funcionará menos tiempo en alfombras que en superficies duras.
- Durante la aspiración saldrá aire caliente del compartimento del motor. Esto es normal.
- Al encender el aparato, el cepillo en la parte inferior de la boca de aspiración del suelo empezará a girar. De esta forma, la suciedad se empujará en la apertura y se aspirará.
- El aparato dispone de un mecanismo de seguridad que apaga el aparato p. ej. si se aspiran objetos demasiado grandes o se introducen dedos en el cepillo de suelo. Este mecanismo de seguridad

protege a las personas y al motor. Para que el cepillo vuelva a girar en la dirección inversa, pulse de nuevo el botón de encendido/apagado.

Para obtener los mejores resultados, limpie el depósito de polvo y los filtros después de cada uso. Esto mejorará la potencia de aspiración y la vida útil del aparato. Preste atención a que el polvo no supere el nivel máximo en el depósito de polvo.



LIMPIEZA Y MANTENIMIENTO

LIMPIAR EL APARATO DE POLVO

Limpie el aparato con un paño húmedo. Después, seque bien el aparato. Nunca sumerja la parrilla en agua.

LIMPIAR EL DEPÓSITO DE POLVO

1. Asegúrese de que nunca se supera la indicación máxima en el depósito de polvo. Vacíe el depósito de polvo tirando del botón redondo de desbloqueo. El depósito de polvo se abre y, a continuación, se puede eliminar la suciedad.
2. Retire la barra. Vuelva a tirar del dispositivo de desbloqueo del depósito de polvo. Desenrosque el depósito de polvo de la sección del motor girándolo en sentido derecho. El depósito de polvo contiene los siguientes componentes:
 - Filtro Hepa: este filtro de polvo atrapa las pequeñas partículas de polvo.
 - Filtro de plástico para suciedad gruesa: esto asegura que las grandes partículas de polvo permanezcan en el depósito para el polvo.
 - Depósito para el polvo: recoge todas las partículas de polvo grandes.
3. Retire el filtro HEPA del filtro para suciedad gruesa fijándose en los símbolos con cerradura.
4. Retire el filtro para suciedad gruesa del depósito de polvo empujándolo hacia arriba desde la parte inferior del depósito de polvo.
5. Ahora ya puede limpiar todas las partes por separado. Le recomendamos que lo haga con aire comprimido. Si no tiene aire comprimido también puede lavar los filtros. Asegúrese de que los filtros estén completamente secos antes de volver a utilizarlos.
6. Vuelva a colocar el filtro hepa en el filtro para suciedad gruesa.
7. Vuelva a colocar los filtros en el depósito para el polvo.
8. Vuelva a colocar el depósito para el polvo en la sección del motor girándolo hacia la izquierda. Oirá un clic cuando el contenedor de polvo esté bien encajado.

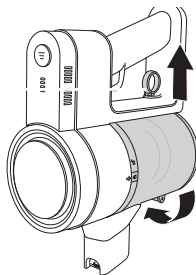
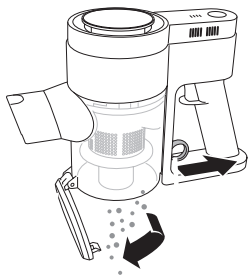

Recomendamos sustituir el filtro con regularidad para asegurar un funcionamiento óptimo del aparato. Los filtros sucios reducirán considerablemente la fuerza de succión. Después de cada trabajo de limpieza, limpie el depósito de polvo y el filtro para alargar la vida útil del aparato.

LIMPIAR EL CEPILLO DE SUELO

1. Retire la boca de aspiración del suelo de la escoba-aspiradora. Para ello, pulse el botón de desbloqueo encima de la boca de aspiración y sáquela del aparato.
2. Presione el desbloqueo y deslice la tapa hacia arriba. A continuación, empuje hacia fuera la tapa para retirarla.
3. Saque el cepillo giratorio de la boca de aspiración del suelo.
4. Elimine pelos y otra suciedad atrapados alrededor del cepillo. Si el cepillo de suelo no se limpia con regularidad, puede dañarse por lo que ya no se podrá utilizar el aparato.
5. El cepillo se puede limpiar bajo agua corriente. En ese caso, debe quedar completamente seco antes de volver a colocarlo.
6. Vuelva a colocar el cepillo en la boca de aspiración del suelo después de limpiarlo.
7. Vuelva a colocar la tapa y deslícela para cerrarla y fijar el cepillo de suelo en su sitio.
8. Deslice la boca de aspiración sobre el mango. El aparato está de nuevo listo para su uso.



Los pelos atrapados pueden dañar el aparato o su suelo. Elimine los pelos atrapados en los cepillos después de cada uso.

PROBLEMAS Y SOLUCIONES

PROBLEMAS	SOLUCIONES
La unidad no arranca.	La batería está agotada. Cargue el dispositivo.
La unidad ha dejado de funcionar.	La unidad está sobrecalentada. Deje que la unidad se enfríe y límpiela.
El dispositivo ha dejado de funcionar y las luces del dispositivo parpadean durante 10 segundos.	Cuando el tubo o los filtros están obstruidos, el dispositivo cambia al modo de seguridad, las luces del dispositivo parpadean. Revise y limpie el tubo y los filtros.
La unidad no aspira.	<ul style="list-style-type: none"> · Los filtros están sucios. · El contenedor de polvo está lleno. · El cepillo está atascado. · La abertura de succión está obstruida. · Limpie la unidad como se describe en este manual.
La potencia de succión se reduce considerablemente.	Le recomendamos que limpie a fondo los filtros, así como el contenedor de polvo y los accesorios, tal y como se describe en este manual. Si los filtros están saturados, puede pedirlos de nuevo.

PROBLEMAS	SOLUCIONES
La luz indicadora no se ilumina durante la carga.	<ul style="list-style-type: none"> · Hay un mal contacto. · Compruebe que el adaptador está conectado correctamente. · Retire el polvo del conector de la aspiradora de vástago.
La autonomía de la unidad se acorta cada vez más.	La batería está rota. Póngase en contacto con nuestro servicio de atención al cliente. Cargue el dispositivo durante un día completo e inténtelo de nuevo. También le recomendamos que vacíe la batería regularmente y que la cargue completamente de nuevo. En una superficie plana, la unidad funcionará durante más tiempo que en una alfombra.
El aspirador escoba no sale del soporte de pared.	Empuje el gancho de desbloqueo hacia abajo para desbloquear el aspirador escoba.

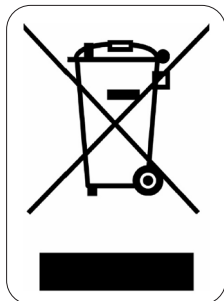

El símbolo en el producto o en el embalaje indica que este producto no puede ser tratado como residuo doméstico. Se debe llevar a un lugar en el que se reciclan equipos eléctricos y electrónicos. Si se asegura de que este producto se desecha correctamente, usted ayudará a evitar posibles consecuencias negativas para las personas y el medio ambiente que serían causados por un tratamiento de residuos inadecuado. Para obtener información más detallada sobre el reciclaje de este producto, póngase en contacto con su ayuntamiento, o con la empresa o departamento responsable del servicio de recogida de basura doméstica, o con la tienda donde adquirió el producto.

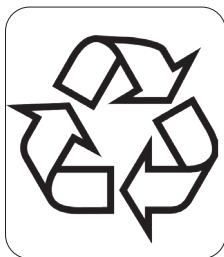

El material de embalaje es reciclable. Trate el embalaje de una manera medioambientalmente responsable.



BATERÍA NO EXTRAÍBLE

El aparato funciona con una batería (o, en su caso, con una o varias pilas) que, incluso después de su uso, no se puede(n) eliminar con la basura doméstica. Puede llevar el aparato a un punto de recogida de aparatos eléctricos desechados (Recupel) en su zona (punto limpio, tienda especializada, etc.). Las baterías contienen sustancias peligrosas para la salud humana y para el medio ambiente.

GARANZIA

La garanzia dell'apparecchio è valida per 2 anni a partire dalla data di acquisto. Durante il periodo di validità della garanzia, il distributore si assume la piena responsabilità dei difetti dei materiali o di quelli di fabbricazione. In caso di presenza di tali difetti, se necessario, si procederà alla sostituzione o alla riparazione dell'apparecchio. Il periodo di garanzia di 2 anni non ricomincia in quel momento, ma continua per 2 anni dalla data di acquisto dell'apparecchio. Per la garanzia fa fede la data riportata sullo scontrino. Se l'apparecchio si rivela difettoso nel periodo di validità della garanzia, cioè 2 anni, potete portarlo, insieme allo scontrino, nel negozio dove l'avete acquistato.

La garanzia sugli accessori e sui componenti soggetti a usura è di 6 mesi.

La garanzia e la responsabilità del negoziante e del produttore decadono automaticamente nei seguenti casi:

- mancata osservanza delle istruzioni contenute nel presente manuale;
- errato collegamento, per esempio con tensione elettrica troppo alta;
- uso errato, anormale e manesco;
- manutenzione insufficiente o errata;
- riparazione o modifiche all'apparecchio eseguite dal cliente o da terzi non autorizzati;
- uso di accessori o componenti non raccomandati o forniti dal negoziante o dal produttore.

INDICAZIONI DI SICUREZZA

Quando si utilizzano dispositivi elettrici, è necessario tenere presenti le seguenti istruzioni di sicurezza:

- Leggere con attenzione le presenti istruzioni. Conservare le istruzioni per possibili future consultazioni.
- Prima di utilizzare il prodotto, togliere tutti gli imballi e gli eventuali adesivi promozionali. Assicurarci che i bambini non giochino con gli imballaggi.
- Questo apparecchio è destinato unicamente all'uso domestico e in ambienti analoghi, quali:
 - Angoli cottura riservati al personale nei negozi, negli uffici e in altri ambienti professionali
 - Fattorie
 - Camere di alberghi, motel e altre strutture ricettive residenziali
 - Camere per vacanze o ambienti analoghi
- L'apparecchio può essere utilizzato da bambini di età superiore a 16 anni e da persone con ridotte capacità fisiche, sensoriali o mentali, o con mancanza di esperienza o conoscenza, solo se sorvegliati o se hanno ricevuto istruzioni sull'uso sicuro dell'apparecchio e ne comprendono i rischi.
- I bambini non possono giocare con l'apparecchio.
- Le operazioni di pulizia e di manutenzione non devono essere effettuate dai bambini di età inferiore a 16 anni o senza sorveglianza.

- Tenere l'apparecchio fuori dalla portata dei bambini di età inferiore a 16 anni.
- Tutte le riparazioni che non rientrino nella normale manutenzione dell'apparecchio devono essere effettuate dal produttore o dal suo servizio assistenza.
- Gli incidenti o i danni causati dalla mancata osservanza delle presenti istruzioni sono responsabilità dell'utilizzatore. Non possono essere ritenuti responsabili per tali danni né il produttore, né l'importatore, né il fornitore.

AVVERTENZE ELETTRICHE

- Per evitare il rischio di incidenti, l'apparecchio non deve essere utilizzato con strumenti esterni, come ad esempio un timer o un sistema di telecomando separato e non deve essere collegato a una rete che viene accesa e spenta in continuazione.
- Togliere la spina dalla presa quando l'apparecchio non è in funzione, prima di montarne o smontarne i componenti e prima di pulirlo. Per staccare l'apparecchio dalla presa, assicurarsi che sia su "OFF" o in posizione "0". Solo dopo sarà possibile staccarlo dalla presa. Non tirare mai il cavo di collegamento o l'apparecchio per staccare la spina dalla presa di corrente.
- Prima dell'uso, verificare che la tensione indicata sull'apparecchio corrisponda alla tensione della rete elettrica domestica.
- L'apparecchio deve essere sempre collegato a una presa che è installata secondo le norme di installazione locali.
- Non lasciare il cavo di alimentazione penzolante sul bordo del tavolo o della cucina ed evitare che venga a contatto con superfici calde.
- Tenere il cavo di alimentazione lontano da superfici calde e non coprire l'apparecchio.
- Srotolare completamente il cavo di alimentazione per evitare che si surriscaldi. Non lasciare mai il cavo di alimentazione penzolante sotto l'apparecchio.
- Non utilizzare mai l'apparecchio se il cavo di alimentazione o la spina sono danneggiati, dopo un malfunzionamento o quando è danneggiato. Portare l'apparecchio al servizio assistenza post-vendita di DOMO Elektro o al centro assistenza

autorizzato più vicino per farlo controllare, riparare o per apportare le necessarie modifiche elettriche o tecniche. Non cercare mai di riparare da soli l'apparecchio.

- Utilizzare solo il caricabatterie fornito con l'apparecchio per ricaricare l'apparecchio. Altri caricabatterie possono danneggiare l'apparecchio/la batteria e rendere l'apparecchio inutilizzabile.

INSTALLAZIONE

- Non posizionare mai l'apparecchio vicino a materiali infiammabili, gas o esplosivi.
- Non utilizzare o conservare l'apparecchio all'aperto.
- Utilizzare sempre l'apparecchio su una superficie stabile, asciutta e in piano.
- Non posizionare mai l'apparecchio sopra o vicino a un fornello a gas o elettrico oppure in luoghi in cui possa venire a contatto con apparecchi a elevate temperature.

UTILIZZO

- Utilizzare l'apparecchio solo per lo scopo per cui è previsto.
- L'apparecchio è inteso solo per uso domestico. Il produttore non è responsabile per incidenti causati da uso improprio dell'apparecchio o dalla mancata osservanza delle istruzioni riportate nel presente manuale.
- Non fare funzionare l'apparecchio senza sorveglianza.
- Non utilizzare l'apparecchio con le mani bagnate.
- L'utilizzo di accessori non consigliati o non venduti dal produttore può causare incendi, scosse elettriche o lesioni. Utilizzare solo gli accessori forniti insieme all'apparecchio.

PULIZIA E MANUTENZIONE

- Non immergere mai l'apparecchio, il cavo o la spina in acqua o in altri liquidi. Questo per evitare scosse elettriche o incendi.
- Se l'apparecchio non viene pulito bene, la sua durata di vita può ridursi in modo drastico e possono verificarsi situazioni pericolose.

SPECIFICHE PRODOTTO AVVERTENZE

- Non utilizzare l'aspirapolvere per aspirare detersivi, liquidi, aghi, fiammiferi, oggetti appuntiti o infiammabili e altri liquidi simili.

- Non utilizzare l'aspirapolvere per aspirare cemento, o polvere simile, e altre piccole particelle. Evitare anche di aspirare oggetti di grandi dimensioni. L'aspirapolvere si potrebbe bloccare, il motore potrebbe surriscaldarsi oppure si potrebbero verificare altri danni.
- Accertarsi che la presa d'aria o la bocchetta di aspirazione non siano ostruite.
- Assicurarsi che l'apparecchio non venga a contatto con liquidi.
- Caricare sempre completamente la nuova batteria.
- Togliere la spina dalla presa quando l'aspirapolvere è completamente carico.
- Questo prodotto contiene una batteria ricaricabile. Le batterie devono essere riciclate. Non forare la batteria e non esporla a temperature elevate, poiché potrebbe esplodere.
- In circostanze estreme, è possibile che la batteria perda il liquido che contiene. Se il liquido che fuoriesce dalla batteria entra in contatto con la pelle, è necessario lavare subito con acqua e sapone o neutralizzare con una sostanza acida come aceto o succo di limone. Se il liquido entra in contatto con gli occhi, sciacquare abbondantemente con acqua per almeno 10 minuti e contattare un medico.
- Non collocare corpi estranei nelle aperture dell'apparecchio. Non utilizzare l'apparecchio se un'apertura risulta bloccata. Mantenere il dispositivo privo di polvere, sporcizia, capelli o qualsiasi altra sostanza che possa ridurre l'alimentazione dell'aria.
- Togliere dal pavimento oggetti di grandi dimensioni e taglienti, per evitare danni alle parti in plastica, alle spazzole e al motore.
- Tenere lontano i capelli, gli indumenti, le dita e le altre parti del corpo dalle aperture e dalle parti in movimento dell'aspirapolvere.
- Non mettere mai in funzione l'apparecchio senza i filtri. Il mancato utilizzo dei filtri danneggerebbe il motore, rendendolo inutilizzabile.

CONSERVARE LE ISTRUZIONI PER POSSIBILI FUTURE
CONSULTAZIONI

COMPONENTI

1. Tasto on/off
2. Selettore di velocità
3. Indicatore livello della batteria
4. Sblocco serbatoio polvere
5. Serbatoio polvere
6. Filtro per sporco grosso
7. Filtro HEPA
8. Tasto sblocco dell'asta
9. Asta
10. Sblocco bocchetta di aspirazione
11. Bocchetta di aspirazione con spazzola rotante
12. Adattatore
13. Sostegno a parete (viti e tasselli inclusi)
14. Lancia
15. Spazzola polvere



PRIMA DELL'USO

MONTAGGIO

Aspirapolvere a mano

1. Fissare il serbatoio per polvere al gruppo motore. Serrare il serbatoio in senso antiorario fino al gruppo motore.
2. Incastrare la spazzola per pavimenti motorizzata, spazzola polvere o la lancia nella fessura sul lato frontale dell'apparecchio.

La scopa elettrica

1. Fissare il serbatoio per polvere al gruppo motore. Serrare il serbatoio in senso antiorario fino al gruppo motore.
2. Inserire l'asta nella bocchetta di aspirazione sul lato frontale dell'apparecchio.
3. Incastrare la spazzola per pavimenti motorizzata, spazzola polvere o la lancia nell'asta.

Per smontare l'apparecchio, rimuovere passo per passo vari componenti:

la spazzola per pavimenti (o la lancia per fessure oppure la spazzola per polvere), l'asta e il serbatoio per polvere. A tale scopo, premere il pulsante di sblocco e rimuovere il componente in questione tirando con forza.

SOSTEGNO A PARETE

Per montare il sostegno a parete, eseguire le seguenti operazioni:

1. Fare 4 fori nel muro in corrispondenza dei punti di fissaggio. Assicurarsi che la distanza tra la presa di corrente e i fori superiori non superi 1,5 metri. L'altezza minima per l'accessorio per fissaggio a muro è di 1,2 metri.
2. Inserire i tasselli nel muro.
3. Avvitare il fissaggio a parete utilizzando le viti fornite.
4. Per riporre l'apparecchio, agganciarlo semplicemente al sostegno a parete.
5. Per rimuovere la scopa elettrica dall'accessorio per fissaggio a muro, spingere il gancio di sblocco verso il basso.

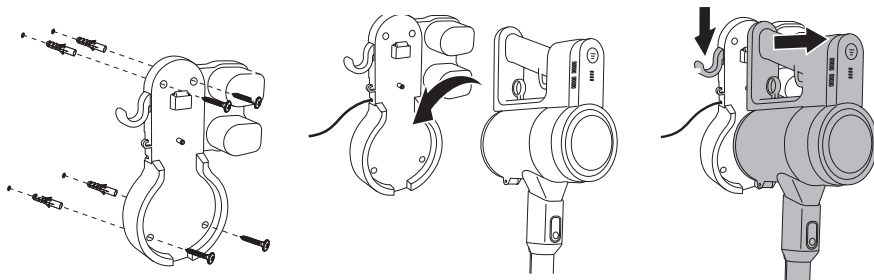

CARICARE

- Caricare l'apparecchio la prima volta per 24 ore per poter usufruire della capacità totale della batteria. In seguito, è sufficiente ricaricare l'apparecchio per 4-5 ore.
- Inserire prima l'apparecchio nell'accessorio per fissaggio a muro, quindi collegare l'adattatore alla presa elettrica.
- Per prolungare la durata di vita della batteria, ricaricare completamente l'apparecchio con regolarità e lasciar scaricare completamente la batteria.
- L'apparecchio si riscalda leggermente durante la ricarica: è normale.
- L'indicatore del livello della batteria visualizza quando l'apparecchio è completamente carico. Le luci lampeggeranno e si accenderanno una alla volta nel corso della ricarica della batteria. Quando tutte le luci sono accese la batteria è completamente carica.
- L'apparecchio non può essere utilizzato durante la ricarica.

UTILIZZO

- Premere il tasto on/off per accendere l'apparecchio. Gli indicatori luminosi della batteria sono bianchi e indicano il livello della batteria. Quando la batteria è quasi scarica, tutte le spie lampeggiano.
- Premere il selettore di velocità per ridurre la potenza di aspirazione e prolungare l'autonomia. In tal modo, è possibile usare l'aspirapolvere più a lungo con una potenza di aspirazione minore. Premere nuovamente il selettore di velocità per far sì che l'apparecchio aspiri alla massima potenza.
- L'autonomia dipende dal tipo di superficie. Su tappeti e moquette l'apparecchio avrà un'autonomia minore rispetto alle superfici rigide.
- Durante l'aspirazione, dal gruppo motore fuoriuscirà dell'aria calda. Questo è normale.
- Quando l'aspirapolvere viene acceso, la spazzola rotante sotto alla bocchetta inizia a girare. Lo sporco viene convogliato nell'apertura e quindi aspirato.
- L'apparecchio è dotato di una protezione, che fa in modo che si spenga se per esempio vengono aspirati oggetti di grandi dimensioni o se le dita accidentalmente si inseriscono nella spazzola per

pavimenti. Questo per ragioni di sicurezza e per proteggere il motore. Per rimettere in funzione la spazzola, premere di nuovo il tasto on/off.

Per ottenere i risultati migliori, pulire il serbatoio della polvere e i filtri dopo ogni utilizzo. Questo manterrà inalterate la potenza di aspirazione e la durata dell'apparecchio. Fare attenzione che la polvere nel serbatoio non superi il livello massimo.



PULIZIA E MANUTENZIONE

PULIRE L'ASPIRAPOLVERE

Pulire l'apparecchio con un panno umido. Asciugarlo con cura. Non immergere mai il blocco motore in acqua.

PULIRE IL SERBATOIO DELLA POLVERE

1. Assicurarsi di non superare mai l'indicazione di livello massimo del serbatoio polvere. Svuotare il serbatoio polvere tirando il pulsante di sblocco rotondo. Il serbatoio polvere si apre ed è possibile rimuovere lo sporco voluminoso.
2. Rimuovere l'asta. Tirare nuovamente il pulsante di sblocco del serbatoio polvere. Svitare il serbatoio polvere dal gruppo motore in senso orario. Il serbatoio polvere contiene i seguenti componenti:
 - Filtro HEPA: questo filtro in stoffa cattura le particelle di polvere.
 - Filtro in plastica per sporco grosso: questo fa sì che le particelle di polvere e sporco di dimensioni più grandi rimangano nel serbatoio polvere.
 - Serbatoio polvere: qui vengono raccolte tutte le particelle di polvere più grandi.
3. Prestare attenzione ai simboli di chiusura e rimuovere il filtro HEPA dal filtro per sporco grosso.
4. Rimuovere il filtro per sporco grosso dal serbatoio polvere tirandolo verso l'alto dal fondo del serbatoio.
5. A questo punto è possibile pulire tutti i componenti separatamente. Si consiglia di farlo usando aria compressa. Se non si dispone di aria compressa, è possibile lavare i filtri. Ma accertarsi che siano completamente asciutti prima di riutilizzarli.
6. Riposizionare il filtro HEPA nel filtro per sporco grosso.
7. Riposizionare i filtri nel serbatoio polvere.
8. Riposizionare il serbatoio polvere sul gruppo motore girandolo in senso antiorario. Quando il serbatoio polvere è in posizione, si sente un clic.

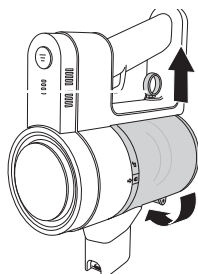
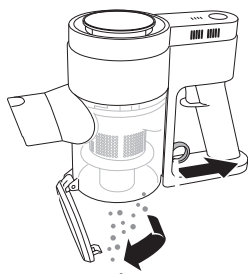

Consigliamo di sostituire i filtri con regolarità per garantire l'ottimale funzionamento dell'apparecchio. I filtri sporchi causano la drastica riduzione della potenza di aspirazione. Dopo ogni utilizzo, pulire il serbatoio della polvere e i filtri per aumentare la durata di vita dell'apparecchio.

PULIRE LA SPAZZOLA PER I PAVIMENTI

1. Togliere la bocchetta di aspirazione. Per farlo, premere il tasto di sblocco sulla bocchetta stessa ed estrarla dall'aspirapolvere.
2. Premere lo sblocco e fare scorrere lo sportellino verso l'alto. Quindi spingere lo sportellino verso l'esterno per rimuoverlo.
3. Togliere la spazzola rotante dalla bocchetta di aspirazione.
4. Togliere lo sporco che si è accumulato intorno alla spazzola per i pavimenti. Se la spazzola non viene pulita con regolarità, può subire danni e rendere inutilizzabile l'aspiratore.
5. La spazzola rotante può essere lavata con acqua corrente. Assicurarsi che sia completamente asciutta prima di riposizionarla.
6. Rimettere la spazzola per i pavimenti nella bocchetta di aspirazione quando quest'ultima è stata pulita.
7. Riattaccare lo sportellino e farlo scorrere per riportare la spazzola per pavimenti in posizione.
8. Rimettere la bocchetta di aspirazione sull'asta. L'apparecchio ora è di nuovo pronto per l'uso.



Lo sporco residuo può danneggiare l'apparecchio o il pavimento. Rimuovere dalla spazzola lo sporco

PROBLEMI E SOLUZIONE

PROBLEMI	SOLUZIONE
L'apparecchio non si avvia.	La batteria è scarica. Ricaricare l'apparecchio.
L'apparecchio ha smesso di funzionare.	L'apparecchio è surriscaldato. Lasciare raffreddare l'apparecchio e pulirlo.
L'apparecchio ha smesso di funzionare e le luci hanno lampeggiato per 10 secondi.	Quando il tubo o i filtri sono intasati, l'apparecchio passa in modalità di sicurezza e le luci sull'unità lampeggiano. Controllare e pulire il tubo e i filtri.
L'apparecchio non aspira.	<ul style="list-style-type: none"> · I filtri sono sporchi. · Il contenitore per la polvere è pieno. · Il spazzola per pavimenti è intasata. · L'apertura di aspirazione è bloccata. · Pulire l'apparecchio come descritto in queste istruzioni per l'uso.
La potenza di aspirazione si riduce drasticamente.	Si consiglia di pulire accuratamente i filtri, il serbatoio per polvere e gli accessori come descritto in questo manuale. Se i filtri sono saturi, è possibile riordinarli.

PROBLEMI	SOLUZIONE
L'indicatore luminoso non si accende durante la ricarica.	<ul style="list-style-type: none"> · C'è un problema di contatto. · Verificare se l'adattatore è ben collegato. · Eliminare la polvere dal connettore della scopa elettrica.
L'autonomia dell'apparecchio si riduce progressivamente.	Il batteria è guasta. Contattare il servizio clienti. Caricare l'apparecchio per un giorno intero e riprovare. Si consiglia inoltre di scaricare regolarmente la batteria e di ricaricarla completamente. Su una superficie liscia, l'apparecchio funziona più a lungo che su un tappeto.
La scopa elettrica viene fissata all'accessorio per fissaggio a muro.	Spingere il gancio di sblocco verso il basso per sganciare la scopa elettrica.

MISURE AMBIENTALI

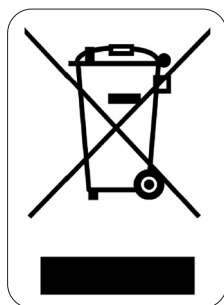

Il simbolo sul prodotto o sulla confezione indica che esso non deve essere trattato come rifiuto domestico. Deve, al contrario, essere conferito al punto di raccolta predisposto per il riciclo delle apparecchiature elettriche ed elettroniche. Facendo in modo che questo prodotto venga smaltito correttamente aiuterete a prevenire potenziali conseguenze negative per l'ambiente e la salute dell'uomo, che potrebbero essere causate da uno smaltimento non corretto. Per maggiori informazioni sul riciclo di questo prodotto, consultare le autorità comunali, l'azienda o il servizio responsabili della raccolta dei rifiuti domestici o il negozio in cui il prodotto è stato acquistato.

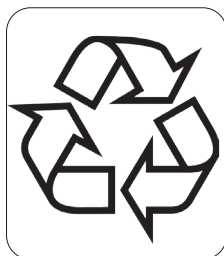

Il materiale di imballaggio è riciclabile. Lo smaltimento dell'imballaggio deve avvenire al fine di tutelare l'ambiente.

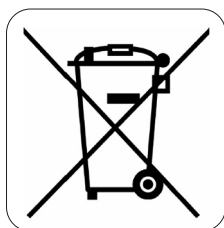

BATTERIA NON RIMOVIBILE

L'apparecchio funziona con una batteria che anche dopo l'utilizzo non può essere smaltita con i rifiuti domestici. È possibile portare l'apparecchio presso un centro di raccolta per apparecchiature elettriche in disuso della propria zona (isola ecologica, esercizio commerciale di settore...). Le batterie contengono sostanze pericolose per la salute delle persone e per l'ambiente.

ZÁRUKA

Práva a povinnosti prodávajícího a kupujícího ohledně práv z vadného plnění se řídí příslušnými obecně závaznými předpisy dle občanského zákoníku.

1. Trvání záruky: 2 roky
2. Záruka se nevztahuje
 - a) na mechanické poškození
 - b) nesprávné používání v rozporu s návodem k použití
3. Záruka zaniká:
 - při použití spotřebiče jinak než v je uvedeno v manuálu (nesprávným postupem)
 - při provádění opravy nebo změny na spotřebiči osobou jinou než pověřenou naším servisem

Prodávající odpovídá kupujícímu, že zboží při převzetí nemá vady. Zejména prodávající odpovídá kupujícímu, že v době, kdy kupující zboží převzal:

- má zboží takové vlastnosti, které výrobce v tomto návodu popisuje,
- se zboží hodí k účelu, ke kterému výrobce uvádí,
- zboží odpovídá jakosti nebo provedením smlouvenému vzorku nebo předloze, byla-li jakost nebo provedení určeno podle smlouveného vzorku nebo předlohy,
- zboží vyhovuje požadavkům právních předpisů.

Projeví-li se vada v průběhu šesti měsíců od převzetí, má se za to, že zboží bylo vadné již při převzetí.

Pokud není u výrobku uvedeno jinak, činí záruční doba 24 měsíců. Záruční doba počíná běžet od převzetí věci kupujícím.

Práva z vadného plnění uplatňuje kupující u prodávajícího na adrese jeho provozovny, v níž je přijetí reklamace možné s ohledem na sortiment prodávaného zboží, případně i v sídle nebo místě podnikání. Za okamžik uplatnění reklamace se považuje okamžik, kdy prodávající obdržel od kupujícího reklamované zboží.

Reklamaci lze také uplatnit v servisním středisku na adrese **DOMO-elektro s.r.o., Na Kobyle 783, 345 06 Kdyně, Česká republika, tel. (+420) 379 422 550, servis@domo-elektro.cz**

Pro rychlé a bezproblémové vyřízení reklamace doporučujeme přiložit k reklamaci doklad o koupi a průvodní dopis s popisem závady a zpáteční adresou s telefonickým kontaktem.

BEZPEČNOSTNÍ POKYNY

Při používání jakéhokoli el. spotřebiče dbejte zvýšené opatrnosti a dodržujte určitá bezpečnostní pravidla:

- Pečlivě si přečtěte tyto informace a manuál nechte i pro pozdější nahlédnutí.
- Ujistěte se, že před použitím odlepíte a odstraníte veškeré reklamní a ochranné fólie.
- Děti si s ochrannými ani reklamními polepy nesmí hrát.
- Příklad je určen pro používání v domácnostech a podobných prostředích, tak jako je:

- kuchyňky v obchodech, kancelářích atd.
- chaty, chalupy
- hotely, penziony a jiné dočasné ubytování
- Dohlédněte, aby si děti nehrály s přístrojem.
- Tento spotřebič mohou používat děti ve věku 16 let a starší a osoby se sníženými fyzickými, smyslovými nebo mentálními schopnostmi, nebo nedostatkem zkušeností a znalostí pokud jsou pod neustálým dozorem nebo byly poučeny o používání spotřebiče bezpečným způsobem a rozumí případným nebezpečím.
- Děti si s přístrojem nesmějí hrát.
- Údržba a čištění smí být prováděny jen osobami starších 16 let. Mladší děti nesmí přístroj čistit ani s ním jinak zacházet.
- Čištění a běžnou údržbu smí provádět pouze osoby starší 16 let a při tom být pod dohledem.
- Přístroj a jeho el. kabel skladujte mimo dosah dětí.
- Všechny případné opravy a úpravy smí provádět jen výrobce nebo autorizovaný servis.
- Za rizika při nesprávném používání nebo nedodržování bezpečnostních zásad je odpovědný uživatel. Výrobce, dovozce ani prodejce nenesou odpovědnost za takto vzniklá rizika špatné manipulace.

⚠ UPOZORNĚNÍ – ELEKTRICKÁ

- Tento přístroj nesmí být používán s žádnou externí součástí (např. časovač ...) ani jiným neoriginálním příslušenstvím ani ovládáním.
- Pokud přístroj nepoužíváte, nebo se jej chystáte rozebírat či měnit součásti, tak ho odpojte od el. napětí. Před vypojením vypněte hlavní vypínače do polohy „0“. Před rozebíráním, skládáním i před čištěním, vždy nechte přístroj dostatečně vychladnout. Nikdy netahejte přímo za kabel, vypojujte za zástrčku.
- Před použitím pečlivě zkontrolujte, zda elektrické napětí a frekvence elektrické sítě odpovídají požadavkům na typovém štítku spotřebiče.
- Přístroj zapojte do správně instalované zásuvky souladu s místními normami.
- Elektrický kabel nenechávejte viset přes hranu stolu, nebo pracovního pultu a nedovolte. Nedovolte, aby kabel přišel do styku s horkými plochami, tak aby se nepoškodil.

- Přívodní kabel se nesmí dotýkat horkých/teplých povrchů. Přístroj nikdy nezakrývejte.
- Rozviňte kompletně celý přívodní kabel, jinak hrozí riziko jeho přehřátí. Kabel nenechávejte ležet pod přístrojem ani nesmí být omotán kolem přístroje.
- Nikdy nepoužívejte přístroj s poškozeným kabelem, nebo zástrčkou, nebo pokud je přístroj poškozený a nepracuje správně. V takovém případě předejte přístroj do nejbližšího odborného servisu ke kontrole a opravě. Nepokoušejte se ho opravovat sami doma.
- K nabíjení přístroje používejte pouze originální dodanou nabíječku. Jiné nabíječky mohou přístroj/baterii poškodit.

⚠ UPOZORNĚNÍ – UMÍSTĚNÍ A INSTALACE

- Nikdy neumísťujte přístroj do blízkosti hořlavých ani vznětlivých materiálů.
- Nepoužívejte přístroj venku.
- Přístroj vždy používejte pouze na stabilním, suchém a rovném místě.
- Nikdy neumísťujte přístroj do blízkosti plynového, nebo elektrického sporáku, či trouby, ani do blízkosti jiného zdroje tepla.

⚠ UPOZORNĚNÍ – POUŽITÍ

- Používejte přístroj pouze k účelům ke kterým je určený.
- Přístroj je určený pouze pro použití v domácnostech. Výrobce nemůže ručit za škody a nehody způsobené nevhodným použitím přístroje, nebo nedodržením zde popsaných bezpečnostních instrukcí.
- Nikdy nenechávejte zapojený a spuštěný přístroj bez dozoru.
- Nesahejte na přístroj s mokřýma/vlhkýma rukama.
- Používejte pouze přímo určené, originální příslušenství. Jakékoli jiné nevhodné příslušenství může způsobit riziko poranění nebo poškození spotřebiče.

⚠ UPOZORNĚNÍ – ÚDRŽBA A ČIŠTĚNÍ

- Nikdy neponořujte spotřebič ani přívodní kabel se zástrčkou do vody. Při namočení hrozí riziko poranění el. proudem.
- Zanedbaná údržba zkracuje životnost a efektivitu spotřebiče. Pokud je přístroj velmi zanedbaný, tak může hrozit i riziko poranění obsluhy.

⚠ UPOZORNĚNÍ – SPECIFICKÉ

- Nepoužívejte vysavač na vysávání čistících prostředků, tekutiny, jehly, zápalky ani jiné podobné ostré předměty nebo vznětlivé materiály (tekutiny).
- Nepoužívejte vysavač k vysávání cementu, prášků a jiných malých částí. Také se vyhněte vysávání velkých objektů. Vysavač by se mohl ucpat, motor by se mohl přehřát nebo může dojít k jinému poškození.
- Ujistěte se, že přívod vzduchu nebo podlahový otvor sání není blokováný.
- Ujistěte se, že přístroj nepřijde do kontaktu s kapalinami.
- Poprvé nabijte novou baterii na maximum.
- Jakmile je vysavač plně nabitý, vypojte zástrčku ze zásuvky.
- Tento přístroj obsahuje nabíjecí baterie. Baterii odevzdejte k řádné recyklaci na sběrných místech. Do baterie nevrtejte, tlakově ji nenamáhejte ani nevystavujte příliš velkým teplotám – jinak hrozí vznícení a exploze baterie.
- Za extrémních okolností by mohlo dojít k vytečení baterie. Pokud se kapalina z baterie dostane do kontaktu s pokožkou, okamžitě ji omyjte vodou a mýdlem nebo ji neutralizujte jemnou kyselinou, jako je citronová šťáva nebo ocet. Pokud se kapalina dostane do očí, vyplachujte je velkým množstvím vody po dobu alespoň 10 minut a vyhledejte lékaře.
- Do sacího otvoru nekládejte cizí předměty. Nepoužívejte ho, pokud je otvor zablokováný/ucpaný. Vysavač udržujte čistý, bez prachu, bez vlasů nebo čehokoli, co by mohlo omezit přívod vzduchu.
- Před vysáváním nejdříve z podlahy odstraňte ostré a příliš velké předměty, které by mohli poškodit plastové části vysavače nebo ucpat sací otvory.
- Během používání buďte zvláště opatrní a držte v dostatečné vzdálenosti vlasy, části oblečení a prsty – jinak hrozí jejich nesátí do sacích otvorů.
- Nikdy nepoužívejte vysavač bez filtrů. To by mohlo způsobit vniknutí cizích předmětů do motorů a jeho poškození.

USCHOVEJTE SI TUTO PŘÍRUČKU NA PŘÍPADNÉ POZDĚJŠÍ NAHLÉDNUTÍ.

ČÁSTI

1. Hlavní vypínač
2. Ovladač / tlačítko rychlosti
3. Kontrolka stavu baterie
4. Tlačítko pro uvolnění zásobníku
5. Zásobník na prach
6. Filtr na hrubé nečistoty
7. HEPA filtr
8. Uvolnění sací trubice
9. Trubice
10. Tlačítko pro uvolnění podlahové hubice
11. Podlahová hubice s rotačním kartáčem
12. Nabíjecí adapter (nabíječka)
13. Držák na zeď včetně šroubků a hmoždinek
14. Štěrbinový nástavec
15. Prachový kartáč



PŘED PRVNÍM POUŽITÍM

SLOŽIT, SLOŽENÍ

Ruční vysavač

1. Připevněte nádobu na prach k motorové jednotce. Připevněte nádobu k tělu vysavače otočením proti směru hodinových ručiček.
2. Zacvakněte podlahovou hubici, prachový kartáč nebo štěrbinový nástavec do otvoru v přední části spotřebiče.

Tyčový vysavač

1. Připevněte nádobu na prach k motorové jednotce. Připevněte nádobu k tělu vysavače otočením proti směru hodinových ručiček.
2. Zacvakněte trubici do sacího otvoru v přední části spotřebiče.
3. Zacvakněte podlahovou hubici, prachový kartáč nebo štěrbinový hubici do vysavače.

Chcete-li spotřebič rozebrat, vyjměte jednu po druhé následující části:

Podlahovou hubici, (nebo štěrbinovou hubici nebo rotační kartáč), trubici, nádobu na prach - chcete-li toto provést, stiskněte tlačítko a vyjměte příslušný díl silným tahem.

DRŽÁK NA STĚNU

K upevnění držáku postupujte dle níže vypsanych doporučených instrukcí.

1. Do zdi navrtejte 4 díry, které budou schodné s otvory na držáku. Překontrolujte, že vzdálenost mezi zásuvkou a nástěnným držákem není větší než 1,5 metru. Minimální výška pro jeho montáž na stěnu je 1,2 metru.
2. Do otvorů ve zdi zaklepněte hmoždinky.
3. Nakonec pomocí šroubů přichyťte držák ke zdi a řádně dotáhněte
4. Následně už můžete vysavač jednoduše zavěsit.
5. Chcete-li tyčový vysavač vyjmout z nástěnného držáku, zatlačte háček k uvolnění dolů.

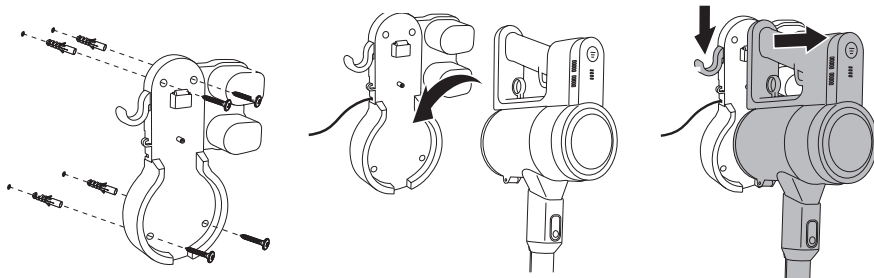

NABÍJENÍ

- Před prvním použitím nabíjejte přístroj 24 hodin, aby bylo možné využít plnou kapacitu baterie. Každé další nabíjení by mělo trvat 4-5 hodin.
- Nejdříve připojte adaptér do nástěnného držáku, poté jej zapojte do zásuvky.
- Chcete-li prodloužit životnost baterie, měl by být spotřebič pravidelně plně nabíjen a baterie by měla být vybitá.
- Spotřebič se při nabíjení mírně zahřívá, to je však normální.
- Světelná kontrolka bude signalizovat plné nabití. Během nabíjení budou blikat a postupně se rozsvěcovat kontrolky baterie (to značí, že se nabíjí). Jakmile budou svítit všechny kontrolky baterie, tak je vysavač plně nabit.
- Spotřebič nelze používat během nabíjení.

POUŽITÍ

- Vysavač zapněte stiskem hlavního vypínače/spínače ON/OFF. Bílá kontrolka baterie se rozsvítí a zobrazuje stav nabití baterie. Když je baterie slabá, kontrolka bude blikat.
- Pomocí tlačítka regulace rychlosti snížíte rychlost a prodloužíte dobu používání. Snížený sací výkon znamená delší dobu vysávání. Tisknutím tlačítka regulace rychlosti zvýšíte sání na plný výkon.
- Efektivita a výdrž přístroje při uklízení závisí na typu podlahy. Při vysávání koberce bude výdrž baterie podstatně menší než na hladké tvrdé ploše.
- Během vysávání vychází z motorové části teplý vzduch – to je zcela normální.
- Po zapnutí vysavače se začne točit rotační kartáč v hubici. To proto, aby se dosáhlo vynikajícího výsledku vysávání. Smetí a nečistoty jsou naháněny do středu hubice a následně vysáty.
- Vysavač je vybaven bezpečnostní pojistkou, která přístroj automaticky vypne v případě zablokování sacího otvoru nebo, když se zablokuje rotační kartáč. Pojistka slouží kvůli ochraně motoru i vašeho bezpečí. V případě, že se kartáč zablokuje a vy ho chcete uvolnit, můžete ho pustit v opačném směru. Kartáč v opačném směru spustíte opětovným zapnutím (stiskem hlavního tlačítka ON/OFF).



· Nejlepších sacích výsledků dosáhnete, pokud budete vysavač a prachový zásobník s filtry čistit po každém použití. Vyčištěný vysavač lépe saje a prodlužuje se tím životnost motoru. Vždy dbejte na to, aby nebyl zásobník nečistot nijak přeplněn. Pravidelně nečistoty vysypávejte.

ČIŠTĚNÍ A ÚDRŽBA

ČIŠTĚNÍ PŘÍSTROJE

Tělo přístroje stačí otírat vlhkým hadříkem a poté důkladně vysušit. Přístroj nikdy nepoňujte pod vodu.

ČIŠTĚNÍ ZÁSOBNÍKU PRACHU

1. Nikdy nepřekračujte / nepřepřijte maximální objem zásobníku prachu. Vyprázdněte nádobu na prach tahem za kulaté tlačítko, které slouží k uvolnění. Otevřete pomocí tlačítka ve spodní části zásobníku – otevíráte nad odpadkový košem nebo popelnici.
2. Odstraňte prodlužovací tyč, tak abyste měli jen motor s nádobou. Znovu zatáhněte k uvolnění nádoby na prach. Odšroubujte prachovou nádobu ve směru hodinových ručiček od motorové jednotky. Nádobu na prach obsahuje následující části:
 - HEPA filtr: tento kulatý prachový filtr zachycuje nejmenší prachové částice
 - Plastový filtr na hrubé nečistoty: to zajišťuje, aby velké části nečistot zůstaly v zásobníku a nedostaly se do motoru.
 - Zásobník na nečistoty: zde se shromažďuje všechen prach a nečistoty
3. Vyjměte HEPA filtr z pevného filtru, pozor na symboly zámku.
4. Vyjměte pevný filtr z nádoby na prach tahem směrem nahoru ze spodní části nádoby na prach.
5. Takto rozebrané části můžete všechny samostatně vyčistit. Ideální je zásobník a filtry profouknout vzduchem (ve venkovním prostředí). Pokud nemáte kompresor nebo stlačený vzduch, tak můžete filtry opláchnout vodou. Před dalším použitím však musí být zcela suché.
6. HEPA filtr vložte zpět do filtru hrubých nečistot.
7. Složené filtry uložte zpět do zásobníku na nečistoty.
8. Takto správně a kompletně sestavený zásobník můžete nasadit zpět na motorovou část. Jakmile bude nádoba na prach na svém místě, uslyšíte cvaknutí.

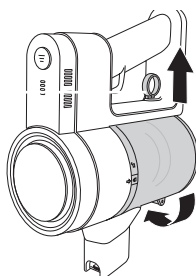
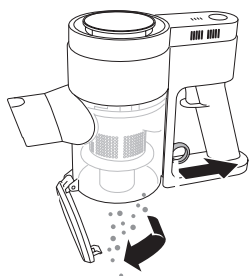

Doporučujeme pravidelně měnit všechny filtry ve vysavači. Zanešený filtr snižuje sací výkon a mnohonásobně více zatěžuje přístroj. Pravidelné čištění a udržování správného chodu přístroje prodlužuje jeho životnost.

ČIŠTĚNÍ PODLAHOVÉ HUBICE

1. Vysavač obraťte a vysuňte podlahovou hubici. Nejdříve musíte stlačit uvolňovací tlačítko v zadní části hubice, a následně hubici odejmout.
2. Stiskněte pojistku a posuňte kryt nahoru. Poté kryt zatlačte směrem ven a sejměte jej.
3. Z podlahové hubice vyjměte rotační kartáč.
4. Z kartáče vyčistěte všechny vlasy a namotané nečistoty. Kartáč čistěte pravidelně. Pokud nebudete kartáč udržovat čistý, může to vést k nadměrnému namáhání a poškození přístroje.
5. Samotný rotační kartáč můžete umývat pod tekoucí vodou. Před vložením kartáč nechte důkladně vyschnout.
6. Čistý a suchý kartáč vložte zpět do hubice.
7. Posuňte kryt zpět a znovu jej zasuňte, abyste zajistili podlahový kartáč.
8. Oba dva klipy po straně podlahové hubice zacvakněte opět dolů, tak aby se podlahová hubice zajistila.



Namotané vlasy na kartáči mohou přístroj poškodit. Vždy udržujte rotační kartáč čistý.

PROBLÉMY A ŘEŠENÍ

PROBLÉMY	ŘEŠENÍ
Stroj se nespustí.	Baterie je prázdná. Nabijte spotřebič.
Spotřebič přestal fungovat.	Spotřebič se přehřál. Nechte přístroj vychladnout a vyčistěte jej.
Spotřebič přestal pracovat a kontrolky na spotřebiči blikají po dobu 10 sekund.	Pokud jsou trubice nebo filtry zablokované, spotřebič se přepne do bezpečnostního režimu a kontrolky spotřebiče budou blikat. Zkontrolujte a vyčistěte trubici a filtry.
Spotřebič nevysává.	<ul style="list-style-type: none">· Filtry jsou špinavé.· Nádoba na prach je plná.· Podlahový hubice je zablokovaná.· Sací otvor je ucpaný.· Vyčistěte spotřebič podle popisu v tomto návodu.
Sací výkon se výrazně snížil.	Doporučujeme důkladně vyčistit filtry stejně jako nádobu na prach a příslušenství, jak je popsáno v tomto návodu. Pokud jsou filtry nepoužitelné, lze je objednat nové.
Během nabíjení se nerozsvítí kontrolka.	<ul style="list-style-type: none">· Ujistěte se, že je adaptér správně připojen.· Odstraňte prach z konektoru tyčového vysavače.

PROBLÉMY	ŘEŠENÍ
Provozní doba spotřebiče se stále zkracuje.	Baterie je slabá. Kontaktujte náš zákaznický servis. Nabíjete spotřebič 24 hodin a zkuste to znovu. Doporučujeme také pravidelně nechat baterii vybit a plně ji nabít. Životnost spotřebiče bude delší na tvrdých podlahách.
Tyčový vysavač je upevněn v nástěnném držáku.	Stlačením háčku k uvolnění směrem dolů odemknete tyčový vysavač.

OHLED NA ŽIVOTNÍ PROSTŘEDÍ

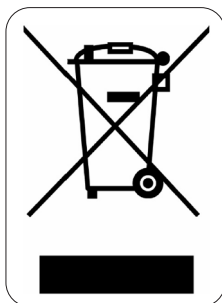

Symbol na přístroji či na jeho obalu znamená, že s tímto výrobkem není možno nakládat jako s běžným domovním odpadem, nýbrž musí být odevzdán na místech určených ke sběru a likvidaci elektrických a elektronických zařízení. Dodržením tohoto doporučení chráníte životní prostředí a zdraví spoluobčanů. Více informací o možnostech likvidace nebezpečného odpadu obdržíte na obecních nebo městských úřadech, sběrných dvorech nebo v prodejně, kde jste přístroj zakoupili.



Obalové materiály jsou recyklovatelné, nakládejte s nimi podle předpisů pro životní prostředí.



PEVNĚ ZABUDOVANÉ BATERIE

Baterie ze spotřebiče nechte vyjmout/demontovat v autorizovaném servisu nebo u zpracovatele elektrozařízení po ukončení jeho životnosti. Místa sběru elektrozařízení najdete na <https://isoh.mzp.cz/registrmistelektro/Elektro/> Vyhledat

ZÁRUKA

Práva a povinnosti predávajúceho a kupujúceho ohľadom práv z chybného plnenia sa riadi príslušnými všeobecne záväznými predpismi podľa občianskeho zákonníka.

1. Trvanie záruky: 2 roky
2. Záruka sa nevzťahuje
 - a) na mechanické poškodenie
 - b) nesprávne používanie v rozpore s návodom na použitie
3. Záruka zaniká:
 - pri použití spotrebiča inak ako v je uvedené v manuále (nesprávnym postupom)
 - pri vykonávaní opravy alebo zmeny na spotrebiči osobou inou než poverenou našim servisom

Predávajúci zodpovedá kupujúcemu, že tovar pri prevzatí nemá vady. Najmä predávajúci zodpovedá kupujúcemu, že v čase, keď kupujúci tovar prevzal:

- má tovar také vlastnosti, ktoré výrobca v tomto návode popisuje,
- sa tovar hodí k účelu, ku ktorému výrobca uvádza,
- tovar zodpovedá kvalitou alebo prevedením dohovorené vzorky alebo predlohe, ak bola akosť alebo prevedenie určené podľa dohodnutého vzorky alebo predlohy,
- tovar vyhovuje požiadavkám právnych predpisov.

Ak sa prejavia vada v priebehu šiestich mesiacov od prevzatia, má sa za to, že tovar bol chybný už pri prevzatí.

Pokiaľ nie je pri výrobku uvedené inak, je záručná doba 24 mesiacov. Záručná doba začína plynúť od prevzatia veci kupujúcim.

Práva z chybného plnenia uplatňuje kupujúci u predávajúceho na adrese jeho prevádzky, v ktorej je prijatie reklamácie možné s ohľadom na sortiment predávaného tovaru, prípadne aj v sídle alebo mieste podnikania. Za okamih uplatnenia reklamácie sa považuje okamih, kedy predávajúci dostal od kupujúceho reklamovaný tovar.

Reklamáciu možno tiež uplatniť v servisnom stredisku na adrese **DOMO-elektro s.r.o., Na Kobyle 783, 345 06 Kdyně, Česká republika, tel. (+420) 379 422 550, servis@domo-elektro.cz**

Pre rýchle a bezproblémové vybavenie reklamácie odporúčame priložiť k reklamácií doklad o kúpe a sprievodný list s popisom závady a spätnočnou adresou s telefonickým kontaktom.

BEZPEČNOSTNÉ POKYNY

Pri používaní jakéhokoli el. spotrebiče dbajte na zvýšenú opatrnosť a dodržujte určitá bezpečnostné pravidlá:

- Starostlivo si prečítajte tieto informácie a manuál nechajte aj k neskoršiemu nahliadnutiu.
- Uistite sa, že pred použitím odlepíte a odstránite všetky reklamné a ochranné fólie.
- Deti sa s ochrannými ani reklamnými polepy nesmie hrať.
- Prístroj je určený pre používanie v domácnostiach a podobných prostrediach, tak ako je:

- kuchynky v obchodoch, kanceláriách atď.
- chaty, chalupy
- hotely, penzióny a iné dočasné ubytovanie
- Dohliadnite, aby sa deti nehrali s prístrojom.
- Tento spotrebič môžu používať deti vo veku 16 rokov a staršie a osoby so zníženými fyzickými, zmyslovými alebo mentálnymi schopnosťami, alebo nedostatkom skúseností a znalostí ak sú pod neustálym dozorom alebo boli poučené o používaní spotrebiča bezpečným spôsobom a rozumejú prípadným nebezpečenstvám.
- Deti si s prístrojom nesmú hrať.
- Údržba a čistenie smie byť vykonávané len osobami staršími ako 16 rokov. Mladšie deti nesmú prístroj čistiť ani s ním inak zaobchádzať.
- Čistenie a bežnú údržbu môžu vykonávať len osoby staršie ako 16 rokov a pri tom byť pod dohľadom.
- Prístroj a jeho el. kábel skladujte mimo dosahu detí.
- Všetky prípadné opravy a úpravy smie vykonávať len výrobca alebo autorizovaný servis.
- Za riziká pri nesprávnom používaní alebo nedodržovanie bezpečnostných zásad je zodpovedný používateľ. Výrobca, dovozca ani predajca nenesie zodpovednosť za takto vzniknutá riziká zlej manipulácie.

⚠ UPOZORNENIE – ELEKTRICKÁ

- Tento prístroj nesmie byť používaný s žiadnu externú súčiastkou (napr. Časovač ...) ani iným neoriginálnym príslušenstvom ani ovládaním.
- Pokiaľ prístroj nepoužívate, alebo sa ho chystáte rozoberať či meniť súčasti, tak ho odpojte od el. napätia. Pred vypojením vypnite hlavný vypínača do polohy "0". Pred rozoberanie, skladaním aj pred čistením, vždy nechajte prístroj dostatočne vychladnúť. Nikdy neťahajte priamo za kábel, vypojujte za zástrčku.
- Pred použitím starostlivo skontrolujte, či elektrické napätie a frekvencia elektrickej siete zodpovedajú požiadavkám na typovom štítku spotrebiča.
- Prístroj zapájajte do správne inštalovanej zásuvky súladu s miestnymi normami.

- Elektrický kábel nenechávajte visieť cez hranu stola, alebo pracovného pultu a nedovoľte. Nedovoľte, aby kábel prišiel do styku s horúcimi plochami, tak aby sa nepoškodil.
- Prívodný kábel sa nesmie dotýkať horúcich / teplých povrchov. Prístroj nikdy nezakrývajte.
- Rozviňte kompletne celý prívodný kábel, inak hrozí riziko jeho prehriatia. Kábel nenechávajte ležať pod prístrojom ani nesmie byť omotaný okolo prístroja.
- Nikdy nepoužívajte prístroj s poškodeným káblom, alebo zástrčkou, alebo ak je prístroj poškodený a nepracuje správne. V takom prípade odovzdajte prístroj do najbližšieho odborného servisu na kontrolu a opravu. Nepokúšajte sa ho opravovať sami doma.
- Na nabíjanie prístroja používajte len originálnu dodanú nabíjačku. Iné nabíjačky môžu prístroj / batériu poškodiť.

⚠ UPOZORNENIE - UMIESTNENIE A INŠTALÁCIA

- Nikdy neumiestňujte prístroj do blízkosti horľavých ani zápalných materiálov.
- Nepoužívajte prístroj vonku.
- Prístroj vždy používajte iba na stabilnom, suchom a rovnom mieste.
- Nikdy neumiestňujte prístroj do blízkosti plynového, alebo elektrického sporáka, či rúry, ani do blízkosti iného zdroja tepla.

⚠ UPOZORNENIE – POUŽITIE

- Používajte prístroj iba na účely na ktoré je určený.
- Prístroj je určený len na použitie v domácnostiach. Výrobca nemôže ručiť za škody a nehody spôsobené nevhodným použitím prístroja, alebo nedodržaním tu popísaných bezpečnostných inštrukcií.
- Nikdy nenechávajte zapojený a spustený prístroj bez dozoru.
- Nesiahajte na prístroj s mokrými / vlhkými rukami.
- Používajte iba priamo určené, originálne príslušenstvo. Akékoľvek iné nevhodné príslušenstvo môže spôsobiť riziko poranenia alebo poškodenia spotrebiča.

⚠ UPOZORNENIE - ÚDRŽBA A ČISTENIE

- Nikdy neponárajte spotrebič ani prívodný kábel so zástrčkou do vody. Pri namočení hrozí riziko poranenia el. prúdom.
- Zanedbaná údržba skracuje životnosť a efektivitu spotrebiča. Pokiaľ je prístroj veľmi zanedbaný, tak môže hroziť aj riziko poranenia obsluhy.

⚠ UPOZORNENIE – ŠPECIFICKÉ

- Nepoužívajte vysávač na vysávanie čistiacich prostriedkov, tekutiny, ihly, zápalky ani iné podobné ostré predmety alebo zápalné materiály (tekutiny).
- Nepoužívajte vysávač na vysávanie cementu, práškov a iných malých častí. Tiež sa vyhnite vysávaniu veľkých objektov. Vysávač by sa mohol upchať, motor by sa mohol prehriať alebo môže dôjsť k inému poškodeniu.
- Uistite sa, že prívod vzduchu alebo podlahový otvor sania nie je blokovaný.
- Uistite sa, že prístroj nepríde do kontaktu s kvapalinami.
- Prvýkrát nabite novú batériu na maximum.
- Hneď ako je vysávač plne nabitý, vypojte zástrčku zo zásuvky.
- Tento prístroj obsahuje nabíjacie batérie. Batériu odovzdajte na riadnu recykláciu na zberných miestach. Do batérie nevrťajte, tlakovo ju nenamáhajte ani nevystavujte príliš veľkým teplotám – inak hrozí vznietenie a explózia batérie.
- Za extrémnych okolností by mohlo dôjsť k vytečeniu batérie. Pokiaľ sa kvapalina z batérie dostane do kontaktu s pokožkou, okamžite ju umyte vodou a mydlom alebo ju neutralizujte jemnou kyselinou, ako je citrónová šťava alebo ocot. Pokiaľ sa kvapalina dostane do očí, vyplachujte ich veľkým množstvom vody po dobu aspoň 10 minút a vyhľadajte lekára.
- Do sacieho otvoru nekladajte cudzie predmety. Nepoužívajte ho, pokiaľ je otvor zablokovaný/upchatý. Vysávač udržiajte čistý, bez prachu, bez vlasov alebo čohokoľvek, čo by mohlo obmedziť prívod vzduchu.
- Pred vysávaním najskôr z podlahy odstráňte ostré a príliš veľké predmety, ktoré by mohli poškodiť plastové časti vysávača alebo upchať sacie otvory.
- Počas používania buďte obzvlášť opatrní a držte v dostatočnej vzdialenosti vlasy, časti oblečenia a prsty – inak hrozí ich nesatie do sacích otvorov.

- Nikdy nepoužívajte vysávač bez filtrov. To by mohlo spôsobiť vniknutie cudzích predmetov do motorov a jeho poškodenie.

USCHOVAJTE SI TÚTO PRÍRUČKU DO BUDÚCNOSTI.

ČASTI

1. Hlavný vypínač
2. Ovládač / tlačidlo rýchlosti
3. Indikátor batérie
4. Tlačidlo pre uvoľnenie zásobníka
5. Zásobník na prach
6. Filter na hrubé nečistoty
7. HEPA filter
8. Uvoľnenie sacej trubice
9. Trubice
10. Tlačidlo pre uvoľnenie podlahovej hubice
11. Podlahová hubica s rotačnou kefou
12. Nabíjací adapter (nabíjačka)
13. Držiak na stenu vrátane skrutiek a hmoždiniek
14. Štrbinový nástavec
15. Prachová kefa



PRED PRVÝM POUŽITÍM

ZLOŽIŤ, ZLOŽENIE

Ručný vysávač

1. Pripevnite nádobu na prach k motorovej jednotke. Pripevnite nádobu k telu vysávača otočením proti smeru hodinových ručičiek.
2. Zacvaknite podlahovú hubicu, prachová kefa alebo štrbinový nástavec do otvoru v prednej časti spotrebiča.

Tyčový vysávač

1. Pripevnite nádobu na prach k motorovej jednotke. Pripevnite nádobu k telu vysávača otočením proti smeru hodinových ručičiek.

2. Zacsaknite trubicu do sacieho otvoru v prednej časti spotrebiča.
3. Zacsaknite podlahovú hubicu, prachová kefa alebo štrbinový nástavec do vysávača.

Ak chcete spotrebič rozobrať, vyberte jednu po druhej nasledujúcej časti:

Podlahovú hubicu, (alebo štrbinovú hubicu alebo rotačnú kefu), trubicu, nádobu na prach - ak chcete toto urobiť, stlačte tlačidlo a vyberte príslušný diel silným ťahom.

DRŽIAK NA STENU

Na upevnenie držiaku postupujte podľa nižšie vypísaných doporučených inštrukcií.

1. Do steny navrtajte 4 diery, ktoré budú zhodné s otvormi na držiaku. Prekontrolujte, že vzdialenosť medzi zásuvkou a nástenným držiakom nie je väčšia ako 1,5 metra. Minimálna výška pre jeho montáž na stenu je 1,2 metra.
2. Do otvorov v stene zaklepnite hmoždinky.
3. Nakoniec pomocou skrutiek prichyťte držiak k stene a riadne dotiahnite.
4. Následne už môžete vysávač jednoducho zavesiť.
5. Ak chcete tyčový vysávač vybrať z nástenného držiaku, zatlačte háčik na uvoľnenie dole.

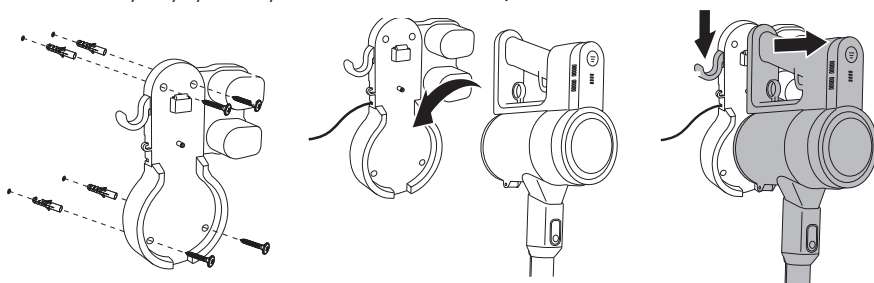

NABÍJANIE

- Pred prvým použitím nabíjajte prístroj 24 hodín, aby bolo možné využiť plnú kapacitu batérie. Každé ďalšie nabíjanie by malo trvať 4-5 hodín.
- Najskôr pripojte adaptér do nástenného držiaku, potom ho zapojte do zásuvky.
- Ak chcete predĺžiť životnosť batérie, mal by byť spotrebič pravidelne plne nabíjaný a batéria by mala byť vybitá.
- Spotrebič sa pri nabíjaní mierne zahrieva, to je však normálne.
- Svetelná kontrolka bude signalizovať plné nabitie. Počas nabíjania budú blikať a postupne sa rozsvetovať kontrolky batérie (to značí, že sa nabíja). Pripravujeme svietiť všetky kontrolky batérie, tak je vysávač plne nabitý.
- Spotrebič nie je možné používať počas nabíjania.

POUŽITIE

- Vysávač zapnete stlačením hlavného vypínača / spínača ON / OFF. Biela kontrolka batérie sa rozsvieti a zobrazuje stav nabitia batérie. Keď je batéria slabá, kontrolka bude blikať.
- Pomocou tlačidla regulácie rýchlosti znížite rýchlosť a predĺžite dobu používania. Znížený sací výkon znamená dlhšiu dobu vysávania. Tlačenie tlačidla regulácie rýchlosti zvýši sanie na plný výkon.
- Efektivita a výdrž prístroja pri upratovaní závisí od typu podlahy. Pri vysávaní koberca bude výdrž batérie podstatne menší než na hladké tvrdé ploche.



- Počas vysávania vychádza z motorovej časti teplý vzduch - to je úplne normálne.
- Po zapnutí vysávača sa začne točiť rotačná kefa v hubicu. To preto, aby sa dosiahol vynikajúceho výsledku vysávania. Smeti a nečistoty sú naháňané do stredu hubice a následne vysaté.
- Vysávač je vybavený bezpečnostnou poistkou, ktorá prístroj automaticky vypne v prípade zablokovania sacieho otvoru alebo, keď sa zablokuje rotačná kefa. Poistka slúži Kvôli ochrane motora aj vášho bezpečia. V prípade, že sa kefa zablokuje a vy ho chcete uvoľniť, môžete ho pustiť v opačnom smere. Kefa v opačnom smere spustíte opätovným zapnutím (stlačením hlavného tlačidla ON / OFF).
- Najlepších sacích výsledky dosiahnete, ak budete vysávač a prachový zásobník s filtermi čistiť po každom použití. Vyčistený vysávač lepšie saje a predlžuje sa tým životnosť motora. Vždy dbajte na to, aby nebol zásobník nečistôt nijako preplneniu. Pravidelne nečistoty vysypávajúte.

ČISTENIE A ÚDRŽBA

ČISTENIE PRÍSTROJA

Telo prístroja stačí utierať vlhkou handričkou a potom dôkladne vysušiť. Prístroj nikdy neponárajte pod vodu.

ČISTENIE ZÁSObNÍKA PRACHU

1. Nikdy neprekračujte / nepreplňajte maximálny objem zásobníka prachu. Vyprázdňte nádobu na prach ťahom za okrúhle tlačidlo, ktoré slúži na uvoľnenie. Otvorte pomocou tlačidla v spodnej časti zásobníka - otvárajte nad odpadkovým košom alebo smetiakom.
2. Odstráňte predlžovaciu tyč, tak aby ste mali len motor s nádobou. Znovu zatiahnite na uvoľnenie nádoby na prach. Odskrutkujte prachovú nádobu v smere hodinových ručičiek od motorovej jednotky. Nádoba na prach obsahuje nasledujúce časti:
 - HEPA filter: tento okrúhly prachový filter zachytáva najmenšie prachové častice
 - Plastový filter na hrubé nečistoty: to zabezpečuje, aby veľké časti nečistôt zostali v zásobníku a nedostali sa do motora.
 - Zásobník na nečistoty: tu sa zhromažďuje všetok prach a nečistoty
3. Vyberte HEPA filter z pevného filtra, pozor na symboly zámku.
4. Vyberte pevný filter z nádoby na prach ťahom smerom nahor zo spodnej časti nádoby na prach.
5. Takto rozobraté časti môžete všetky samostatne vyčistiť. Ideálne je zásobník a filtre prefúknuť vzduchom (vo vonkajšom prostredí). Ak nemáte kompresor alebo stlačený vzduch, tak môžete filtre opláchnuť vodou. Pred ďalším použitím však musí byť úplne suché.
6. HEPA filter vložte späť do filtra hrubých nečistôt.
7. Zložené filtre uložte späť do zásobníka na nečistoty
8. Takto správne a kompletne zostavený zásobník môžete nasadiť späť na motorovú časť. Akonáhle bude nádoba na prach na svojom mieste, budete počuť cvaknutie.

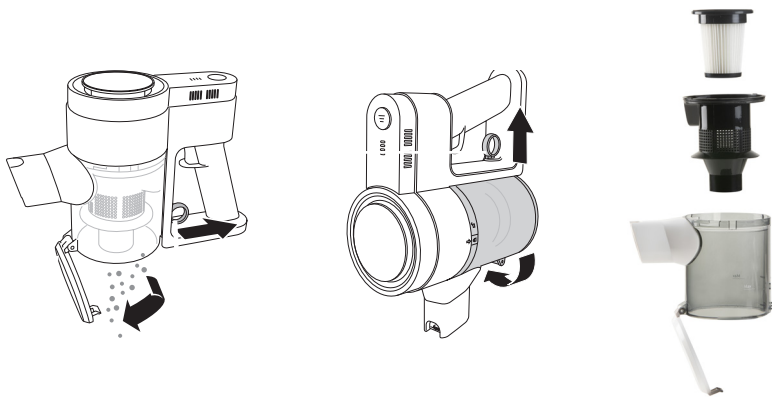

Odporúčame pravidelne meniť všetky filtre vo vysávači. Zanesený filter znižuje sací výkon a mnohonásobne viac zatažuje prístroj. Pravidelné čistenie a udržiavanie správneho chodu prístroja predlžuje jeho životnosť.

ČISTENIE PODLAHOVÉ HUBICA

1. Vysávač obráťte a vysuňte podlahovú hubicu. Najskôr musíte stlačiť uvoľňovacie tlačidlo v zadnej časti hubice, a následne hubicu odňať.
2. Stlačte poistku a posuňte kryt hore. Potom kryt zatlačte smerom von a odoberte ho.
3. Z podlahovej hubice vyberte rotačná kefa.
4. Z kefy vyčistíte všetky vlasy a namotané nečistoty. Kefa čistite pravidelne. Ak nebudete kefa udržiavať čistú, môže to viesť k nadmernému namáhaniu a poškodeniu prístroja.
5. Samotnú rotačná kefa môžete umývať pod tečúcou vodou. Pred vložením kefa nechajte dôkladne vyschnúť.
6. Čistú a suchú kefu vložte späť do hubice.
7. Posuňte kryt späť a znovu ho zasunite, aby ste zaistili podlahovú kefu.
8. Oba dva klipy po strane podlahovej hubice zacvaknite opäť dole, tak aby sa podlahová hubica zaistila.



Namotané vlasy na kefu môžu prístroj poškodiť. Vždy udržiajte rotačná kefa čistú.

PROBLÉMY A RIEŠENIA

PROBLÉMY	RIEŠENIA
Stroj sa nespustí.	Batéria je prázdna. Nabite spotrebič.
Spotrebič prestal fungovať.	Spotrebič sa prehrial. Nechajte prístroj vychladnúť a vyčistite ho.
Spotrebič prestal pracovať a kontrolky na spotrebiči blikajú po dobu 10 sekúnd.	Pokiaľ sú trubice alebo filtre zablokované, spotrebič sa prepne do bezpečnostného režimu a kontrolky spotrebiča budú blikať. Skontrolujte a vyčistite trubicu a filtre.
Spotrebič nevysáva.	<ul style="list-style-type: none"> · Filtre sú špinavé. · Nádoba naprach je plná. · Podlahový hubica je zablokovaná. · Sací otvor je upchatý. · Vyčistite spotrebič podľa popisu v tomto návode.
Sací výkon sa výrazne znížil.	Odporúčame dôkladne vyčistiť filter, rovnako ako nádobu na prach a príslušenstvo, ako je popísané v tomto návode. Ak sú filtre nepoužiteľné, je možné ich objednať nové.
Počas nabíjania sa nerozsvieti kontrolka.	<ul style="list-style-type: none"> · Uistite sa, že je adaptér správne pripojený. · Odstráňte prach z konektora tyčového vysávača.
Prevádzková doba spotrebiča sa stále skracuje.	Batéria je slabá. Kontaktujte náš zákaznicky servis. Nabíjajte spotrebič 24 hodín a skúste to znova. Odporúčame tiež pravidelne nechať batériu vybiť a plne ju nabiť. Životnosť spotrebiča bude dlhšia na tvrdých podlahách.
Tyčový vysávač je upevnený v nástennom držiaku.	Stlačením háčika na uvoľnenie smerom dole odomknete tyčový vysávač.

OHĽAD NA ŽIVOTNÉ PROSTREDIE

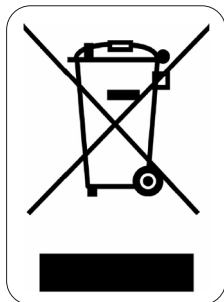

Symbol na prístroji alebo na jeho obale znamená, že s týmto výrobkom nie je možné nakladať ako s domovým odpadom, ale musí byť odovzdaný na miestach určených na zber a likvidáciu elektrických a elektronických zariadení. Dodržaním tohto odporúčania chránite životné prostredie a zdravie spoluobčanov. Viac informácií o možnostiach likvidácie nebezpečného odpadu obdržíte na obecných alebo mestských úradoch, zberných dvoroch alebo v predajni, kde ste prístroj zakúpili.

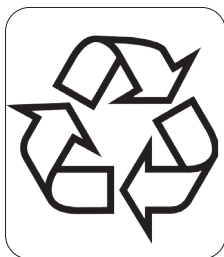

Obalové materiály sú recyklovateľné, nakladajte s nimi podľa predpisov pre životné prostredie.

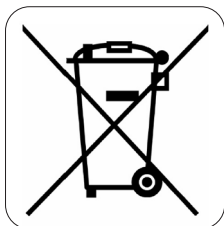

PEVNE ZABUDOVANÉ BATÉRIE

Batérie zo spotrebiča nechajte vyňať / demontovať v autorizovanom servise alebo u spracovateľa elektrozariadení po ukončení jeho životnosti. Miesta zberu elektrozariadení nájdete na <https://isoh.mzp.cz/registrmistelektro/Elektro/Vyhledat>

DOMO Webshop

BESTEL

de originele
Domo-accessoires
en -onderdelen
online via:

COMMANDEZ

d'authentiques
accessoires et
pièces Domo en
ligne sur:

BESTELLEN SIE

die Domo
Original-Zubehör
und -Ersatzteile
online über:

ORDER

the original
Domo
accessories and
parts online at:

webshop.domo-elektro.be



of scan hier:

ou scannez ici:

oder hier scannen:

or scan here:

